

Brukerhåndbok – Rundt basseng ZODIAC VOGUE DISCOVERY**SIKKERHETSFORSKRIFTER FOR BASSENGEIERE**

Ditt basseng rommer en stor mengde med vann, og det er dypt nok til å risikere stor fare for liv og helse dersom ikke følgende sikkerhetsforskrifter følges. Sørg for at bruken av bassenget skjer i henhold til sikkerhetskravene. Plasser skiltene "NO DIVING" og "NO JUMPING" lett synlig på bassenget.

**1. Ikke tillatt å stupe eller hoppe**

Bassengkanten er ikke noen gangvei og må ikke brukes til å hoppe eller stupe fra. Ikke tillat stuping eller hopping fra bassengkanten eller terrassegulvet. Dette kan resultere i alvorlige skader.

**2. Ikke bruk bassenget alene**

Aldri tillat bruk av bassenget uten at minst en person, i tillegg til den badende, er til stede. Noen skal alltid kunne yte assistanse ved uhell.

**3. Ikke forlat barna uten tilsyn**

La aldri barn være alene i eller rundt bassenget. Det finnes ingen erstatning for tilstedeværelse av en voksen person.

**4. Ikke tillatt å løpe rundt bassenget**

Ikke tillat løping og voldsom lek i og rundt bassenget. Overflaten rundt kan bli glatt og kan forårsake alvorlige skader.

**5. Opplys bassenget om kvelden**

Dersom bassenget brukes om kvelden eller natten, må det være belyst slik at dybden og forholdene i og rundt bassenget er tilstrekkelig belyst.

**6. Unngå lett tilgang til Bassenget**

Ikke etterlat stoler og andre møbler ved bassenget, slik at små barn kan klatre opp og ut i bassenget. Ledere må fjernes når bassenget er ubevoktet og ikke i bruk. I tillegg kreves det at bassenget er tildekket av en sikkerhetsduk eller at området er sperret med et gjerde med låsbar port.

**7. Ikke tillatt med alkohol eller narkotiske midler**

Bruk av alkohol og rusmidler i forbindelse med bading må ikke forekomme. Personer som er påvirket av alkohol eller rusmidler bør ikke få adgang til å bade i bassenget.

**8. Sørg for å holde bassenget rent**

Filteret vil fjerne uønskede partikler i vannet og skimmeren vil fjerne insekter, blader og andre ting som flyter på overflaten. Bruk foreskrevne kjemikalier for å fjerne skadelige bakterier og hindre oppblomstring av alger. Husk at urent vann kan forårsake alvorlige helseskader.

Brukerhåndbok – Rundt basseng ZODIAC VOGUE DISCOVERY

Kjære bassengkunde !

Gratulerer !

Du er nå eier av ett svømmebasseng av høy kvalitet. Dette kommer til å bli en flott sommer, og denne manualen vil hjelpe deg til å sette opp ditt basseng enkelt og ikke minst riktig.

Først må du spørre deg selv ett veldig viktig spørsmål, HVOR skal du sette opp svømmebassenget ? Mange faktorer spiller inn for å finne den riktige beliggenheten. Hvor lang er eiendomsgrensa ? Er det høyspentledninger eller andre elektriske kabler over eller under jorda ? Hva med telefonlinje, gass og vannrør ? Du må også tenke på helling, kloakksystem og drenering på eiendommen din, men også klimaet, utbredt vind og tilgjengelig solskinn.

Svømmebassenget ditt er designet til å gi deg mange år med glede, så lenge det er forsiktig og riktig montert. Les og sørg for at du skjønner instruksjonene før du starter. Jobb deg frem, steg for steg, og bruk god tid. Det lureste er å montere bassenget på en solrik og vindstille dag.

Bassengduken er mindre enn bassengrammen til å begynne med, og en varm dag vil hjelpe deg til å strekke den.

Ikke alle våre basseng er like det som er illustrert her, eller trenger alle delene som er på lista. Men, denne manualen inneholder alt du trenger å vite for å installere ditt Vogue Svømmebasseng

Ha en strålende sommer !



Brukerhåndbok – Rundt basseng ZODIAC VOGUE DISCOVERY

På de påfølgende sidene finner du all informasjonen du trenger for å montere bassenget.

Illustrasjonen nedenfor, forklarer hvordan du skal tolke materialet.

VIKTIG: Illustrasjonen trenger nødvendigvis ikke å henvise til dimensjonene på det bassenget du kjøpte. Følg informasjon og tabeller for din modell.

Steg nummer

6

Commencer ensuite une session d'une profondeur de 15 à 20 cm (6" à 8") au centre. Ensuite le même processus pour compléter le diamètre de la surface de votre piscine.

Lavez avec une solution de vinaigre diluée de 15 à 20 cm (6" à 8") au centre. Ensuite le fait de étaler pour toute la profondeur que doit être le diamètre, selon le diamètre de la piscine.

Étant sûr que vous avez bien nivelé le sol, vérifiez que la surface est bien plane et que vous n'avez pas de trous ou de creux.

Starting from the pool center, make a shallow depth layer 15 to 20 cm (6" to 8") deep. Finish one side before the diameter diameter of basin for your pool.

Beginnend mit dem Zentrum, verpacken Sie ein flaches Schichten 15 bis 20 cm. Kontrollieren Sie die flache Schichten für einen guten Boden. Finish ein Seite bevor den Durchmesser der Pool in nach Durchmesser zum Boden.

Zunächst mit dem Zentrum, überprüfen Sie die flache Schichten, um sicherzustellen, dass Sie keine Vertiefungen oder Vertiefungen haben.

Var basenivåer i midten av alle 15 til 20 cm. Såle bildet grunn. Deretter diameteren i midten av alle diameteren av bassenget.

Bygg en grunn, en variabel over en dybde av 15 til 20 cm. Kontrollér at grunnlaget er jevnt over hele bassenget og diameteren på grunnlaget, som referer til diameteren av bassenget.

Verd sikker på at du har jevnet ut jorden, og sjekk at den er jevn og uten hull.

Materiale 1
- Mønstret stoff

Materiale 2
- Straight-lined pipe

Materiale 3
- Bænder
- Heltvinkel

Materiale 4
- Tjukk-dekket
- Overdekk

Materiale 5
- Tverrsnitt
- Tverrsnitt

Materiale 6
- Tjukk-dekket
- Rappert

Materiale 7
- Enkeltvinkel
- Enkeltvinkel

Materiale 8
- Bænder
- Bænder

	1,80 m 6'0"	2,40 m 7'8"	3,00 m 9'8"	3,60 m 11'8"	4,20 m 13'8"	4,80 m 15'8"	5,40 m 17'8"
A	2,44 m 8'	3,04 m 10'	3,64 m 12'	4,24 m 14'	4,84 m 16'	5,44 m 18'	6,04 m 20'

Illustrasjon av operasjonen som utføres

Forklaring av steget

Verktøy som skal brukes under dette steget.

Materialer som skal brukes under dette steget

Tabell over hvor mange deler som trengs til din størrelse på bassenget

Brukerhåndbok – Rundt basseng ZODIAC VOGUE DISCOVERY

Verktøy som du trenger:

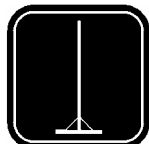

Avretter



Hammer



Hageslange

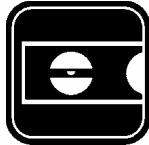

Vater

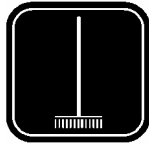

Rake



Rulle



Skruetrekker

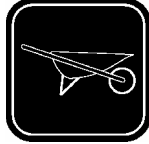

Trillebåre

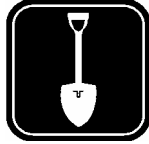

Spade



Spraymaling



Målebånd



Tetningstape/Glassfiber



Støpebrett



Støvsuger









12mm fastnøkkel



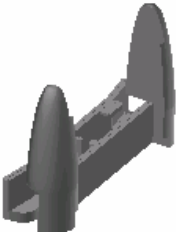



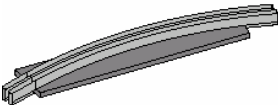

Fil

Brukerhåndbok – Rundt basseng ZODIAC VOGUE DISCOVERY

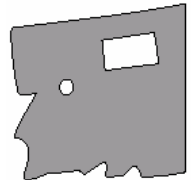
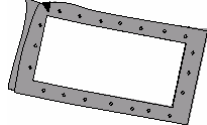
Symbol	Del	Navn	Antall					
			3,66 12"	4,57 15"	5,49 18"	6,40 21"	7,32 24"	8,23 27"
A		Topplist	8	10	12	14	16	18
B		Støttestolpe	8	10	12	14	16	18
C		Bindings-plate	9*	11*	13*	15*	17*	19*
D		Kort pinne	7					
E		Lang pinne		10	12	14	16	18
F		EZ-Lock	9	11	13	15	17	19
G		Bunnskinne	8	10	12	14	16	18

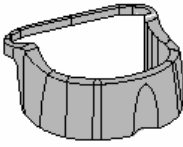
Brukerhåndbok – Rundt basseng ZODIAC VOGUE DISCOVERY

Symbol	Del	Navn	Antall					
			3,66 12"	4,57 15"	5,49 18"	6,40 21"	7,32 24"	8,23 27"
H		Skjøteskinne	2	2	2	2	2	2
I		Liner / Bassengduk	1	1	1	1	1	1
J		Vegg	1	1	1	1	1	1
K		Skimmer- pakning	1	1	1	1	1	1
L		Returhull- pakning	1	1	1	1	1	1
M		Discovery- fotkrage	8	10	12	14	16	18
N		Atrium- fotkrage	8	10	12	14	16	18
O		Atrium topplist- deksel	8	10	12	14	16	18

Brukerhåndbok – Rundt basseng ZODIAC VOGUE DISCOVERY

Liste over nødvendige materialer:

En rett treplanke (rettholdt)

Material til å lage en stødig og permanent grunn. For Eksempel subbus

Støpesand / Pussesand

12mm Asfaltplater eller 30, 50, 100mm Styroform. **Opsjon - dersom du ønsker å isolere.**

Støpeheller

2" x 2" treplanke

Prefabrikkerte hulkile-deler. **Opsjon – gir ett bedre resultat og beskytter duken bedre.**

Tau

15 cm lange spikre

Plastbelagte kroker

Papplate

Brukerhåndbok – Rundt basseng ZODIAC VOGUE DISCOVERY

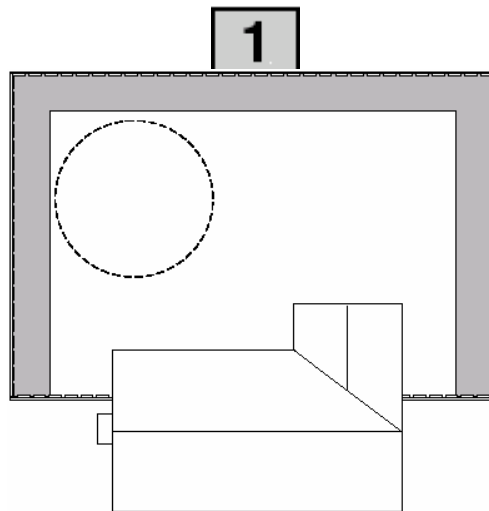

Når du velger den passende plassen for bassenget ditt, sørg for å ha riktig avstand fra bassenget og bort til eiendomsgrensen i forhold til loven i din kommune. Dette er normalt 4.0 m ellers må man be nabo om dispensasjon som skal vedlegges søknaden til kommunen.

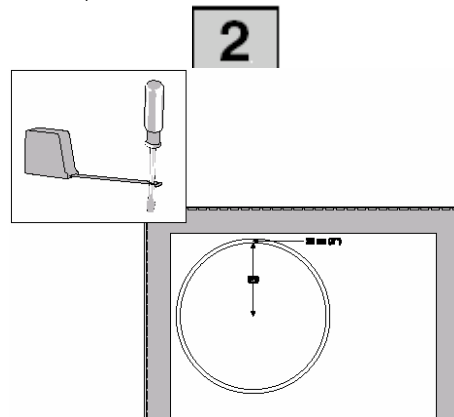

Velg ett område der bakken er fast, jevn og veldrenert. Velg senterpunkt for bassenget ditt, og sett skrutrekkeren på dette punktet. Fest enden av målebåndet til skrutrekkeren, og mål radiusen av bassenget ditt, pluss 20cm.

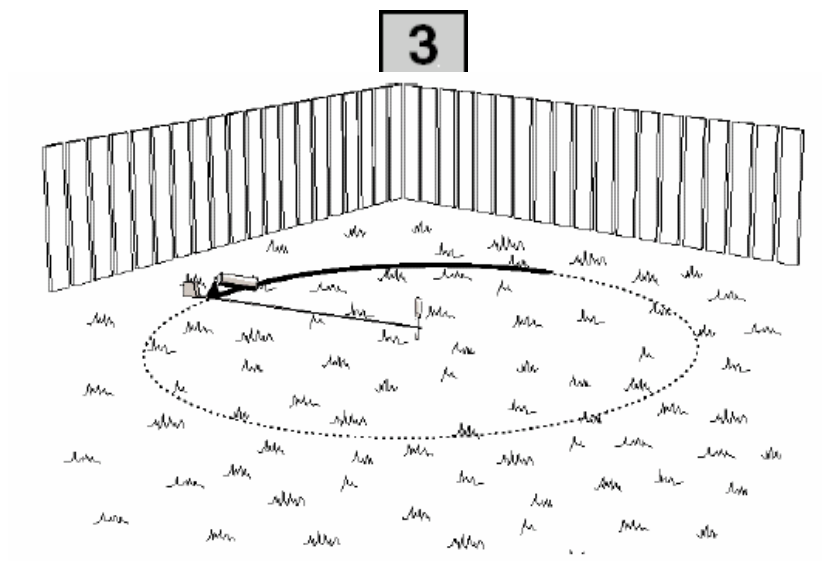

		3,66 m 12'	4,57 m 15'	5,49 m 18'	6,40 m 21'	7,32 m 24'	8,23 m 27'
A	Radius	1,83 m 6'	2,29 m 7,5'	2,74 m 9'	3,20 m 10,5'	3,66 m 12'	4,11 m 13,5'

Brukerhåndbok – Rundt basseng ZODIAC VOGUE DISCOVERY

Bruk spraymalingen til å markere i en sirkel med hjelp av målebåndet.
Viktig å holde målebandet stramt til en hver tid

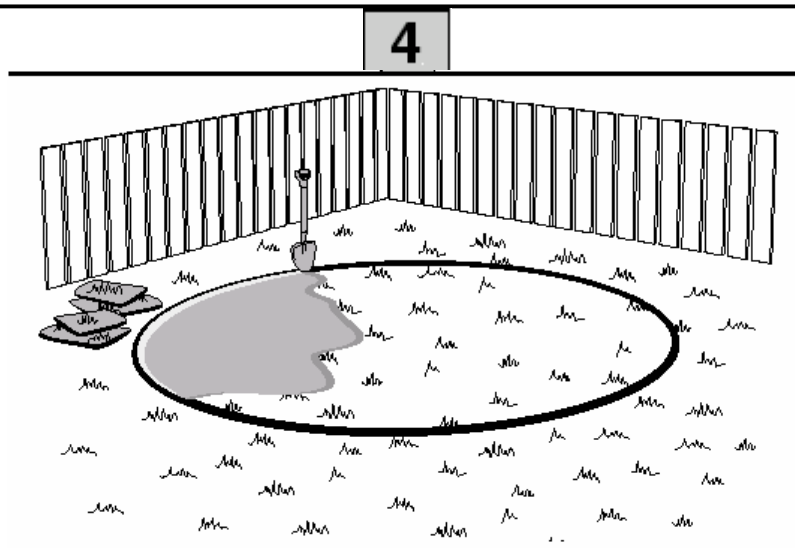

Ta bort gressteppet innenfor den sirkelen du markerte med malingen



Brukerhåndbok – Rundt basseng ZODIAC VOGUE DISCOVERY

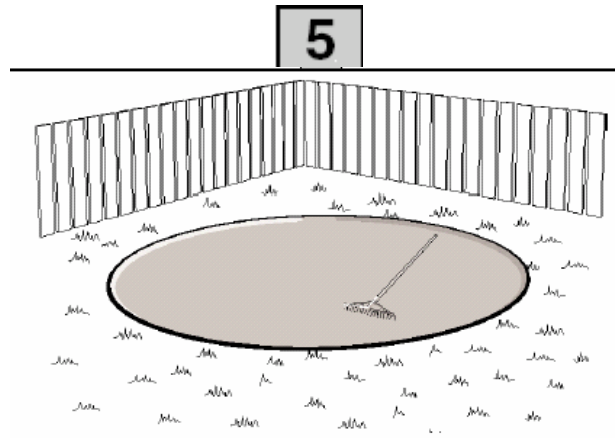

Rak bort røtter, småstein og murrester.

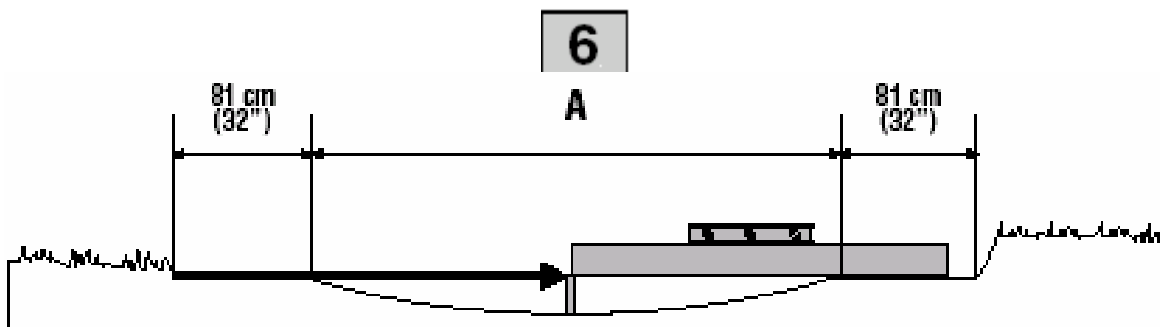

Fra senter av bassenget, lag en grunn, hellende fordypning 15 til 20 cm dyp. Se skjema under for diameter på fordypningen på akkurat DITT basseng.



Material: En rett treplanke

	3,66 m 12'	4,57 m 15'	5,49 m 18'	6,40 m 21'	7,32 m 24'	8,23 m 27'
A Diameter på fordypning	2,44 m 8'	3,35 m 11'	4,27 m 14'	5,18 m 17'	6,10 m 20'	6,40 m 21'

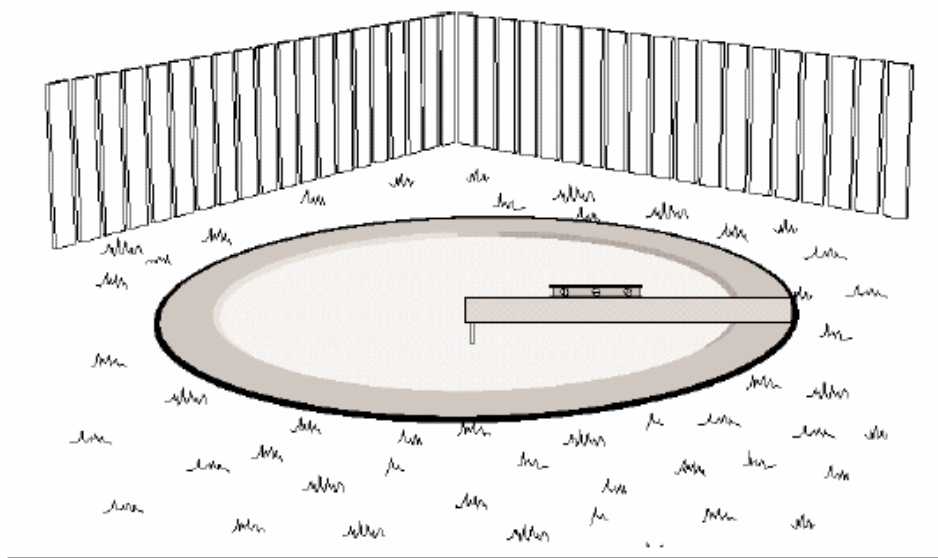
Brukerhåndbok – Rundt basseng ZODIAC VOGUE DISCOVERY**7**

Bytt ut skrutrekkeren med en treplanke som stikker frem til dybden av fordypningen. Sørg nå for at bakken som former kanten av fordypningen er 100% rett. Ta en rett planke, sett den ene enden på trepinne i senter, og flytt den andre enden rundt hele omkretsen. Aldri fyll på der det er for lite, jevn ut der det er for mye i stedet.

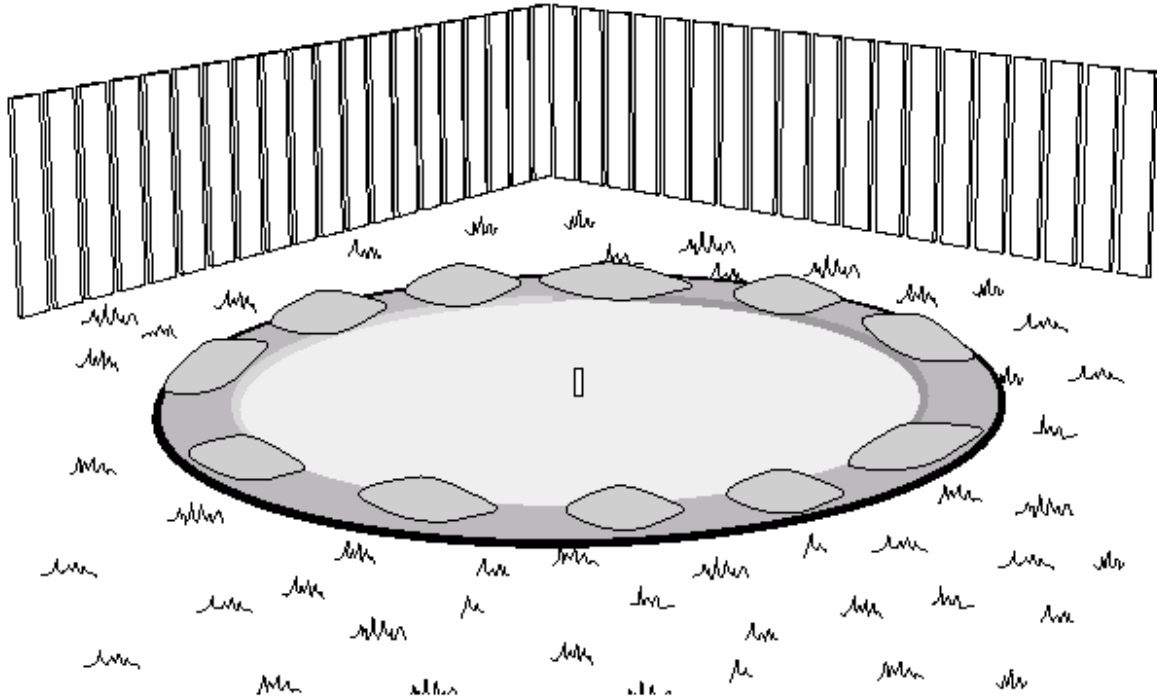

Materiale: Rett treplanke

Brukerhåndbok – Rundt basseng ZODIAC VOGUE DISCOVERY**8**

Bruk pukk eller mørtel som kan danne ett solid og permanent fundament rundt kanten av fordypningen.

VIKTIG: Dette steget er ikke nødvendig dersom du bruker en betongplate.

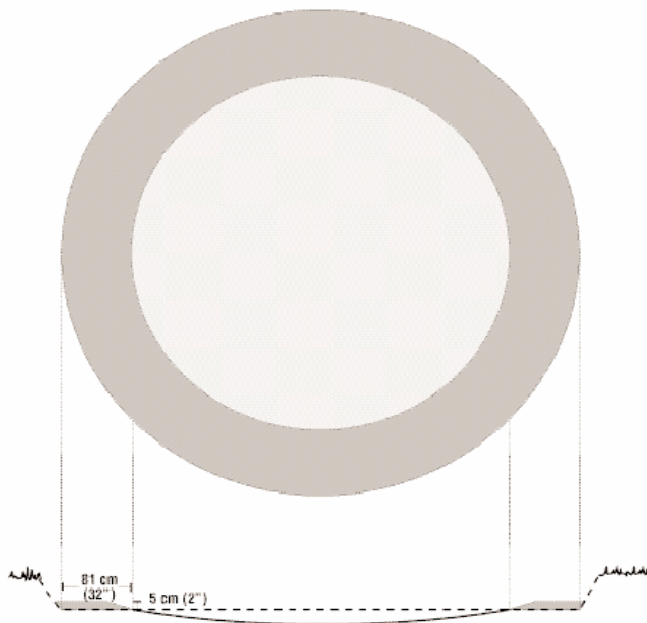

Materialer du trenger: Materialer som kan forme ett solid og permanent fundament

Brukerhåndbok – Rundt basseng ZODIAC VOGUE DISCOVERY**9**

Materialet som blir brukt skal spres rundt ytterkanten av bassenget med en bredde på 81 cm, og en tykkelse på 5 cm.



Brukerhåndbok – Rundt basseng ZODIAC VOGUE DISCOVERY

10

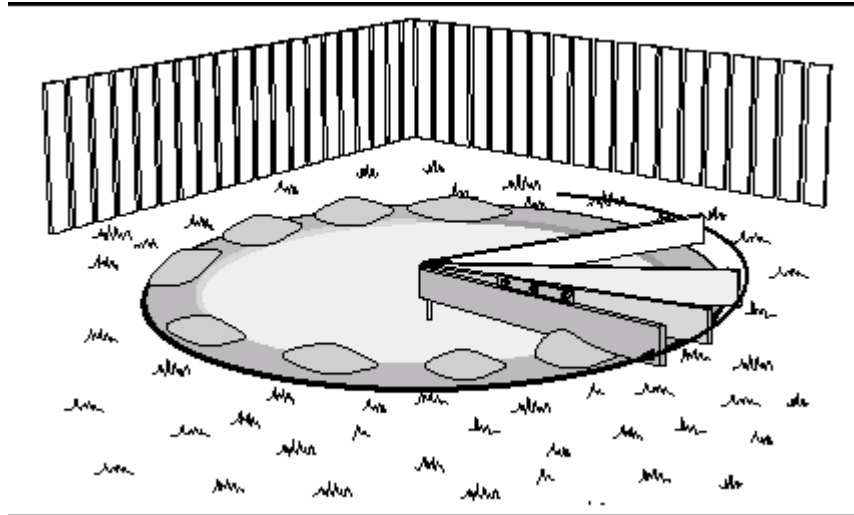

Jevn ut materialet fra steg 8 med en treplanke og ett vater.



Material du trenger: En rett treplanke

Brukerhåndbok – Rundt basseng ZODIAC VOGUE DISCOVERY

11

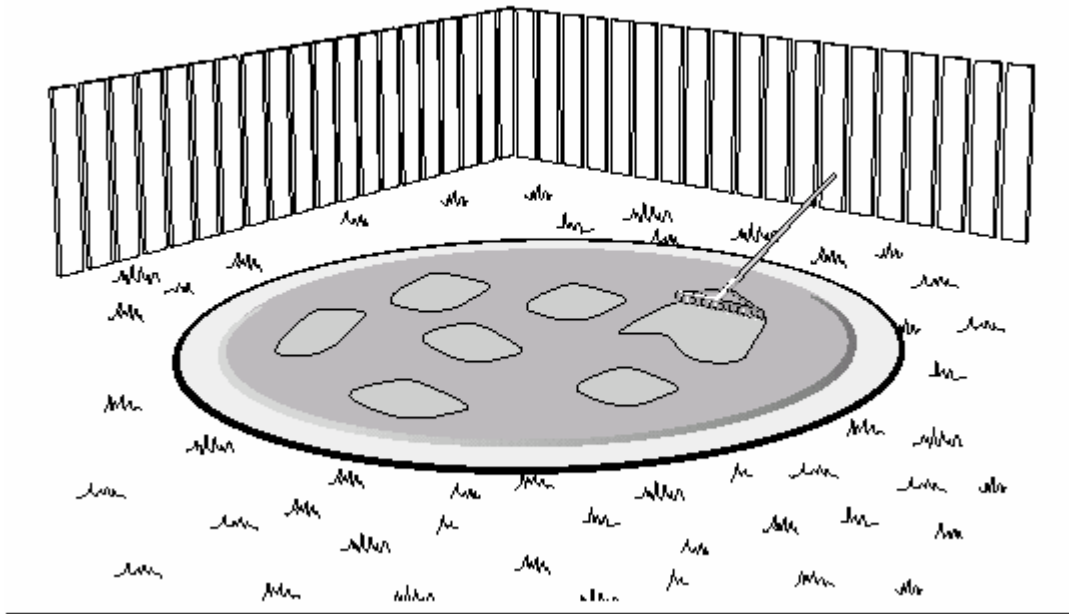

Hell sand i senter av utdypningen og spre den med en jevn tykkelse på ca 7,5 cm, samtidig som du vedlikeholder formen på utdypningen. Mengde sand kommer an på dimensjonen på bassenget (se tabell under)

VIKTIG: En veldig fin lett kompakt sand er best å bruke.

MERK! Du kan også godt bruke subbus underst hvor man legger på asfaltplater eller styrofoam før duken legges. Husk asfaltsiden ned mot grunnen dersom du bruker asfaltplater ellers vil duken kunne bli missfarget.



Materialer du trenger: Fin sand

	3,66 m 12'	4,57 m 15'	5,49 m 18'	6,40 m 21'	7,32 m 24'	8,23 m 27'
Mengde sand	1,5 t* 1,65 t	1,90 t* 2,10 t	2,30 t* 2,55 t	2,75 t* 3,00 t	3,15 t* 3,45 t	4 t* 4,40 t

* I metrisk tonn

Brukerhåndbok – Rundt basseng ZODIAC VOGUE DISCOVERY

12

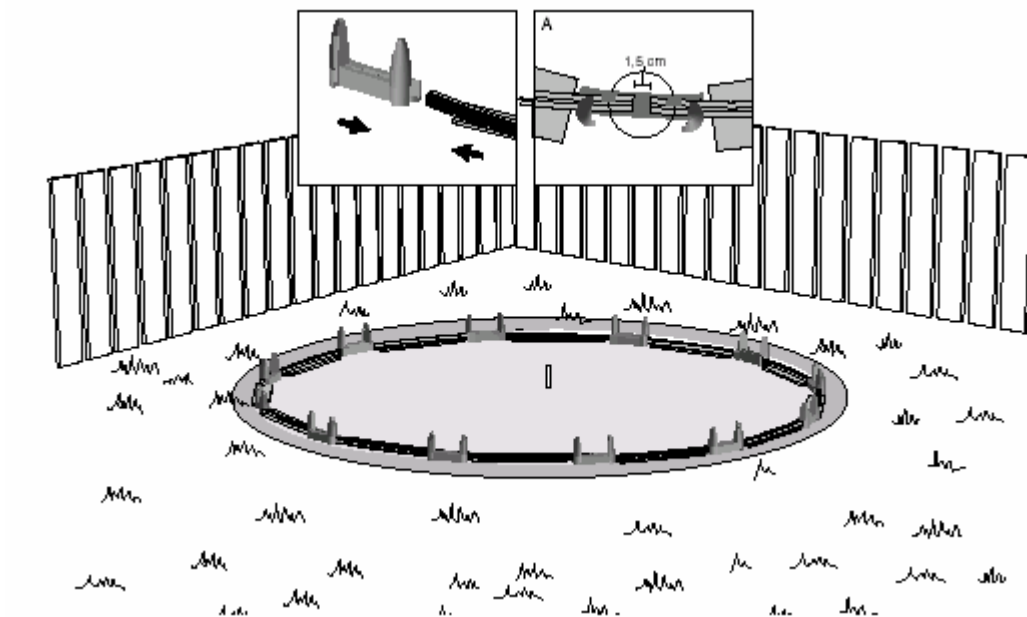

Fest enden av hver bunnskinne til skjøtestykkene. Sørg for at de er sikkert på plass, men samtidig har en klaring på 1,5cm.

Bunnskinner og skjøtestykker	3,66 m 12'	4,57 m 15'	5,49 m 18'	6,40 m 21'	7,32 m 24'	8,23 m 27'
		8	10	12	14	16

Brukerhåndbok – Rundt basseng ZODIAC VOGUE DISCOVERY

13

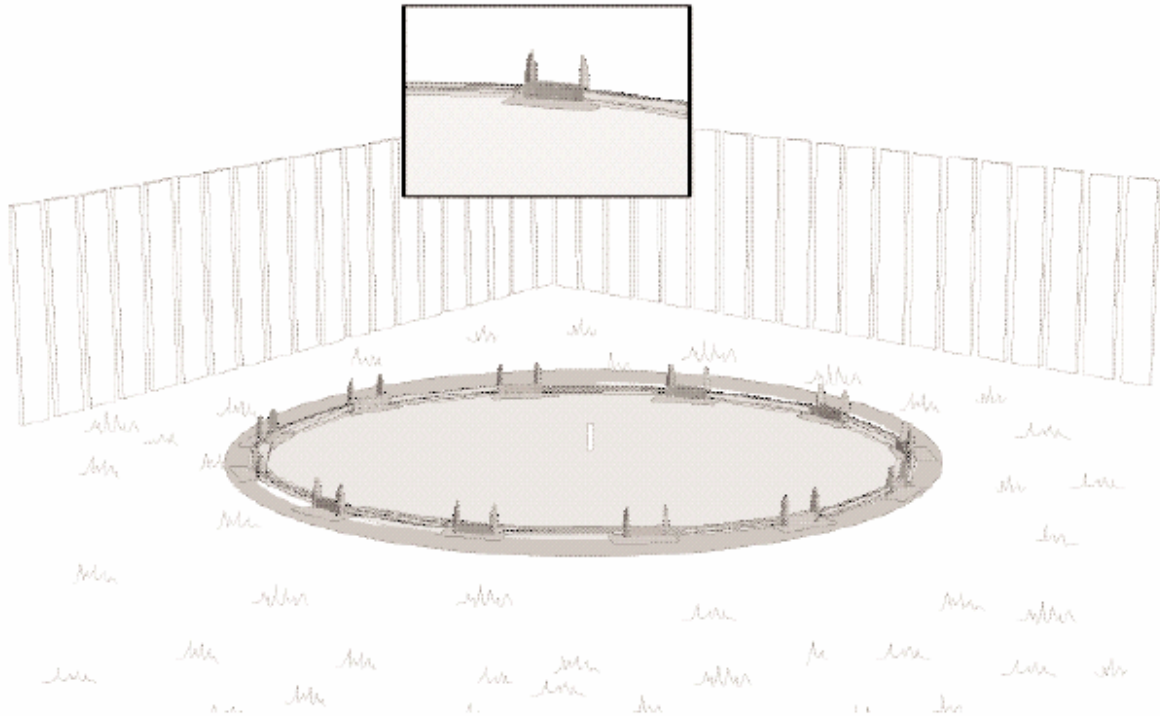

Avhenging av grunnflatens fasthet og klimaendringer i din region, kan det hende du trenger å legge en plan betong helle (5 cm x 20 cm x 40 cm) under hvert skjøtestykke.

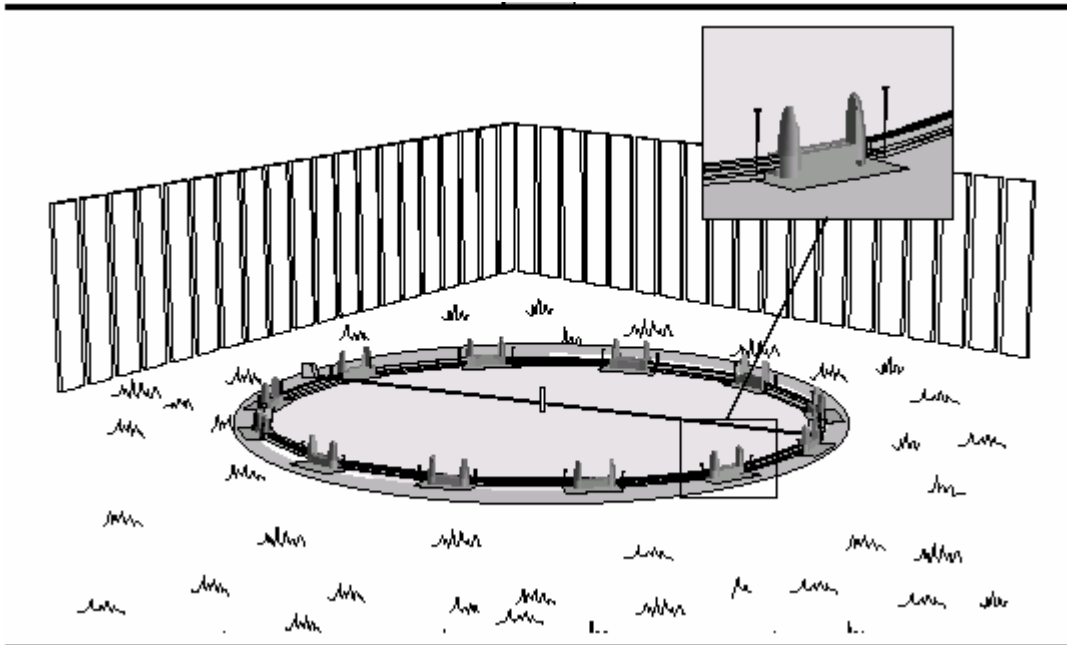

Materialer du trenger: Betong heller

Brukerhåndbok – Rundt basseng ZODIAC VOGUE DISCOVERY**14**

Mål diameteren på bassenget, fra senter av bunnskinnene.
Repetér dette på flere punkter – for å være rund, må bassenget ha samme diameter overalt. Hvis de ikke er det, tilpass ved å sette bunnskinnene mer eller mindre inn i skjøtestykkene. Når du så har fått ønsket diameter over det hele, stabiliserer du veggene ved å sette inn stift ankerhullene. Dette vil gjøre slik at bassenget forblir rundt.

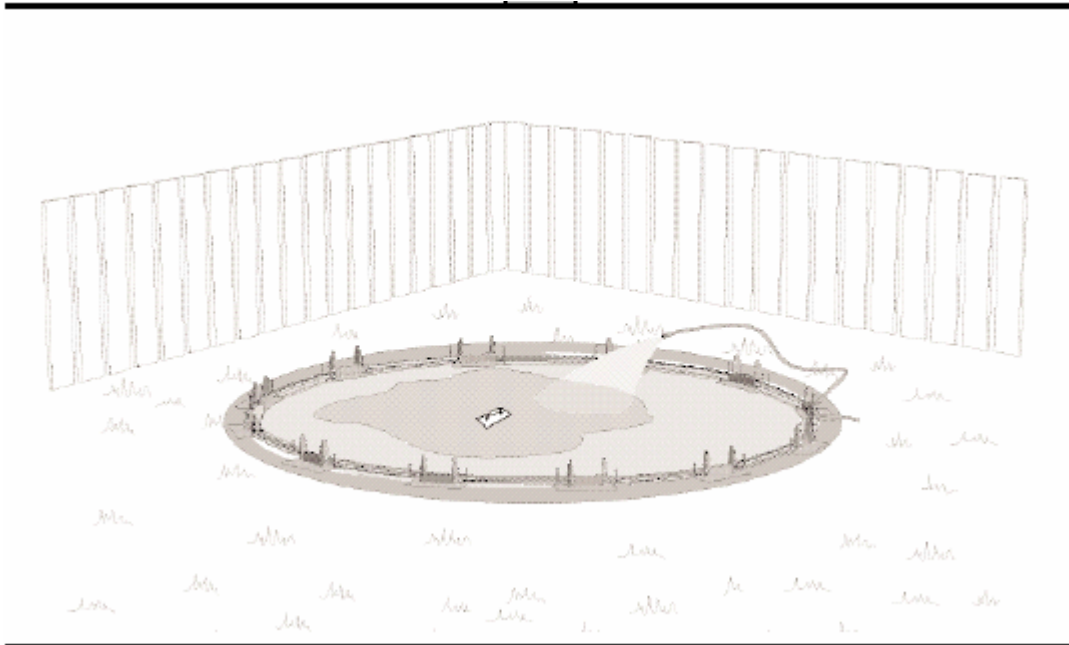

Brukerhåndbok – Rundt basseng ZODIAC VOGUE DISCOVERY**15**

Fukt sanden og kompress den med en rulle eller hoppetusse.

Ved å bruke støpebrett blander du sanden så den blir gjennomvåt, og får en glatt overflate. Fjern pinnen i senter, og fyll hullet med sand. Jevn ut overflaten med støpebrettet.

MERK! Subbus er selvkomprimerende

**16**

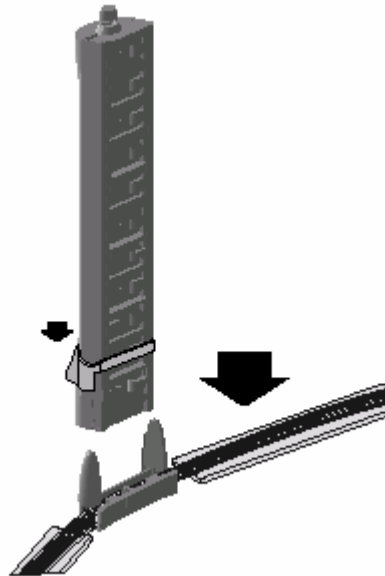
Brukerhåndbok – Rundt basseng ZODIAC VOGUE DISCOVERY

Nå er det dags for å montere støttene. Før du begynner å montere stolpene, må du sette på en fotkrage. I påfølgende steg, når du monterer stolpene, ikke glem fotkragene.

Plasser den første stolpen i skjøtestykket og begynn å montere veggene. Stolpen er rett når skjøtestykket er montert i hakket i den nedre delen av stolpen. For å gjøre det lettere å montere stolpen til skjøtestykket, skrår du stolpen litt mot innsiden av bassenget når du monterer den.

Når stolpen er montert, trekker du fotkragen helt ned til bunnen av stolpen. Denne vil sørge for at skjøtestykket og stolpen sitter sammen.

Denne stolpen vil sette start-punktet når du monterer veggene.

	3,66 m 12'	4,57 m 15'	5,49 m 18'	6,40 m 21'	7,32 m 24'	8,23 m 27'
Antall stolper	8	10	12	14	16	18

Brukerhåndbok – Rundt basseng ZODIAC VOGUE DISCOVERY

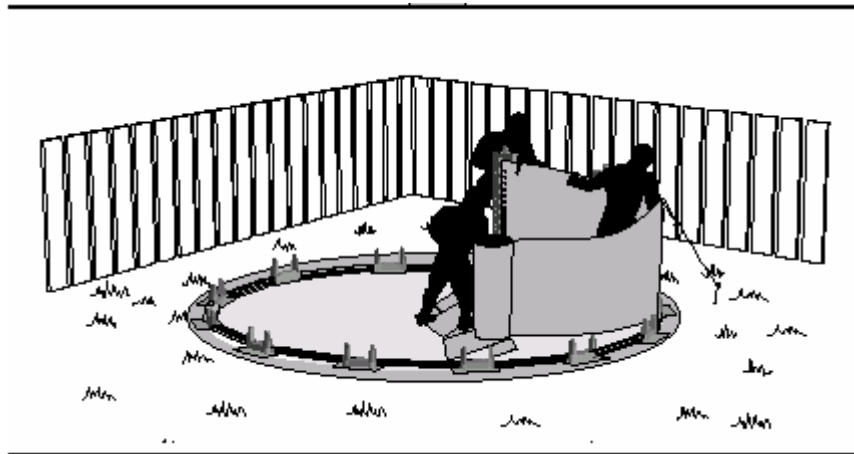

Nå må du montere bassengveggen. Det må minst være tre (3) personer tilstede for å montere, og det skal helst være helt vindstille. Videre så anbefaler vi å bruke emballeringen eller en 60 cm x 60 cm trebord for å beskytte veggen, og for å hjelpe til å manøvrere den. Monter veggen inn i bunnskinnene, ved å starte i midten i en av skjøtestykkene. Merk deg at skimmer-hullet er der du vil ha renseanlegget.

VIKTIG: Skimmer og retur hullet er lokalisert i den u-utrullede veggen. Denne siste seksjonen av veggen vil derfor komme på høyre side av skjøtestykket, dersom du står på utsiden av bassenget.

**Nødvendig materiale:**

- Pappen fra emballasjen, eller ett 60 cm X 60 cm trebord

Brukerhåndbok – Rundt basseng ZODIAC VOGUE DISCOVERY

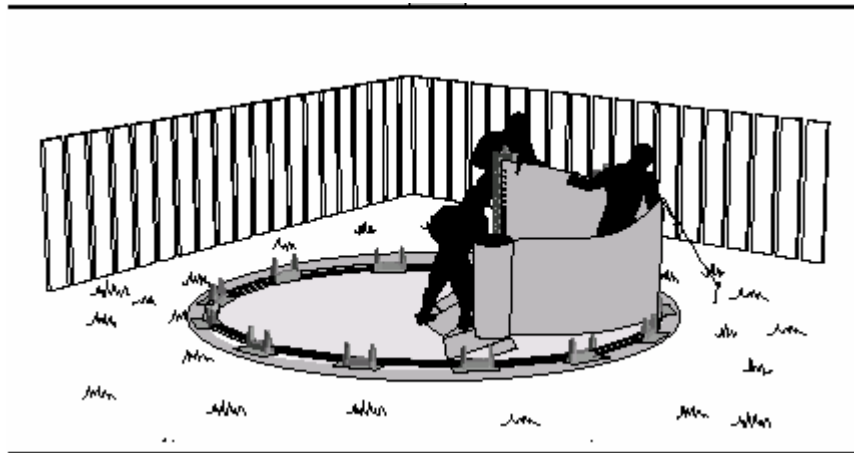

Samtidig som du ruller ut veggen, må du montere stolpene. Men husk å monter fotkragene. Du bør bruke ett tau og plastbelagt krok som holder veggen stødig (som vist på bildet) den plastbelagte kroken skal være på veggen, for å unngå skade. Ideelt sett, så må du jobbe sammen flere personer.

**Materiale du trenger:**

- Plastbelagte kroker
- Tau og 15 cm lange plugger

Brukerhåndbok – Rundt basseng ZODIAC VOGUE DISCOVERY

18 _B

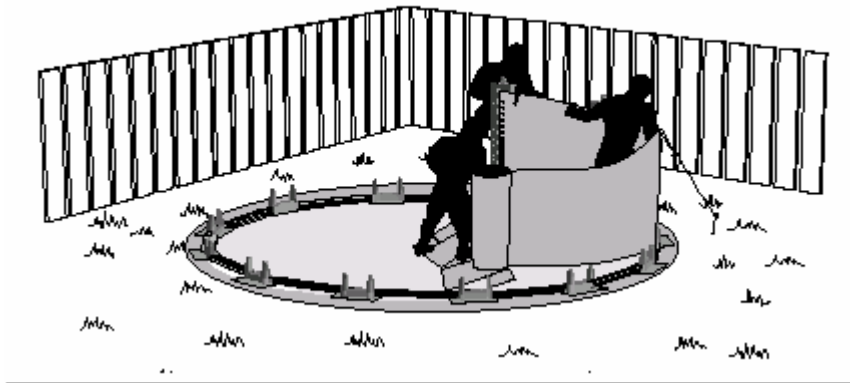

For å sikre bedre stabilitet, anbefaler vi at du plasserer topplistene til stolpene midlertidig imens du ruller ut veggen.



19

Brukerhåndbok – Rundt basseng ZODIAC VOGUE DISCOVERY

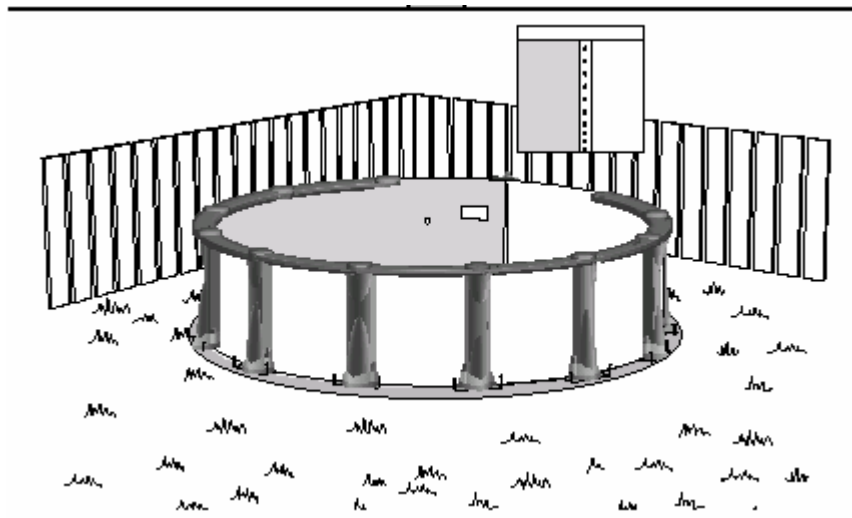

Nå skal veggen være komplett rullet ut.

- 1) Hvis veggens ledd regulerer seg perfekt, kan du hoppe videre til neste steg
- 2) Hvis veggen virker å være for kort, sjekk at bunnskinnene er helt festet i skjøtestykkene.
- 3) Hvis veggen virker å være for lang, still om bunnskinnene slik at de er en liten avstand fra innsnittet i hvert skjøtestykke, samtidig som du sjekker at bunnskinnene fortsatt er i skjøtestykkene.

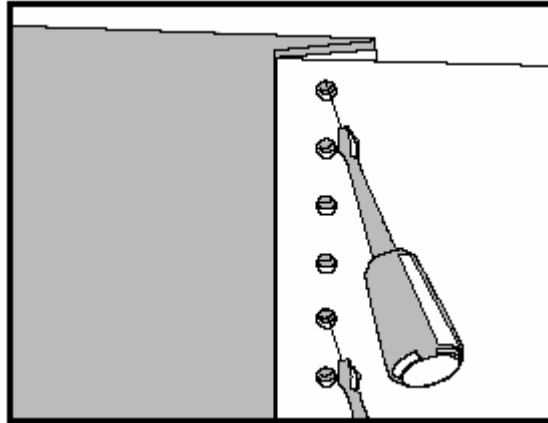

Brukerhåndbok – Rundt basseng ZODIAC VOGUE DISCOVERY

20

Når begge endene av veggen er justert, bruker du to eller tre skruetrekere, start ved bunnen av veggen, for å holde veggen justert til du får installert skruene.

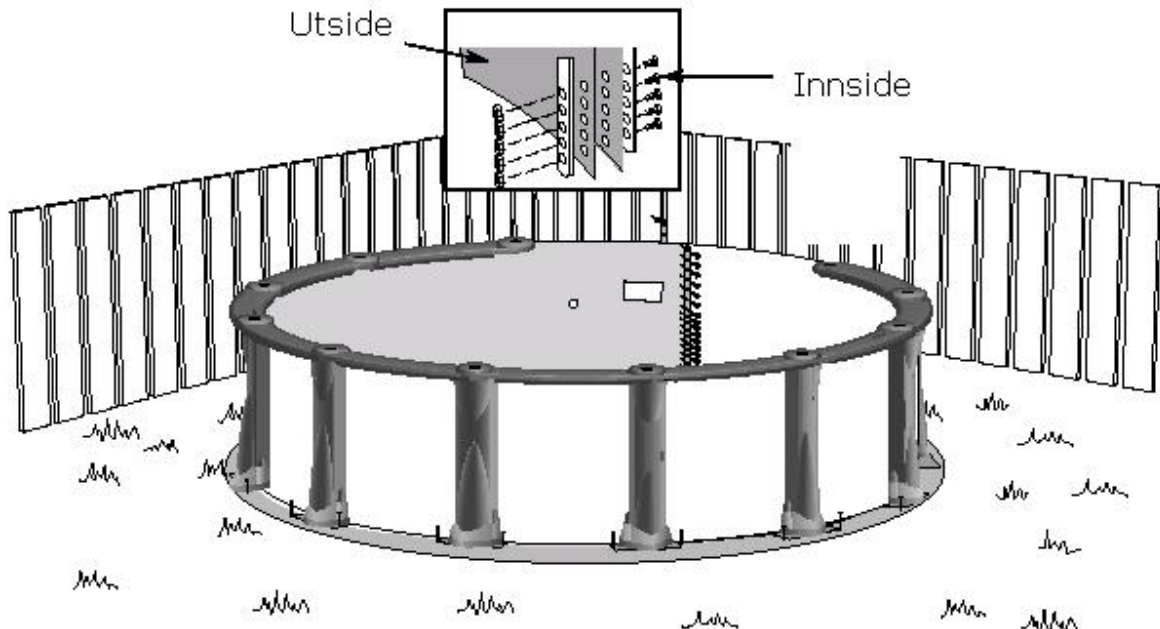

Brukerhåndbok – Rundt basseng ZODIAC VOGUE DISCOVERY**20**

Fjern stolpen som befinner seg i skjøten i bassengveggen ved å bruke en skruetrekker. For å feste skjøten i bassengveggen, er det veldig viktig å plassere den ene stålplaten på innsiden av bassenget, og den andre på yttersiden. Stram til skruene på innsiden av bassenget, og muttrene på utsiden.

Sjekk at alle bolter og hull er brukt. Henviser til klistremerket på innsiden av veggen, nært skjøtepunktet. Så fort du har fått boltet sammen skjøtepunktet, monterer du igjen den siste stolpen og topplisten, uten å glemme fotkragen.

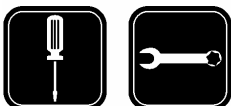

Brukerhåndbok – Rundt basseng ZODIAC VOGUE DISCOVERY

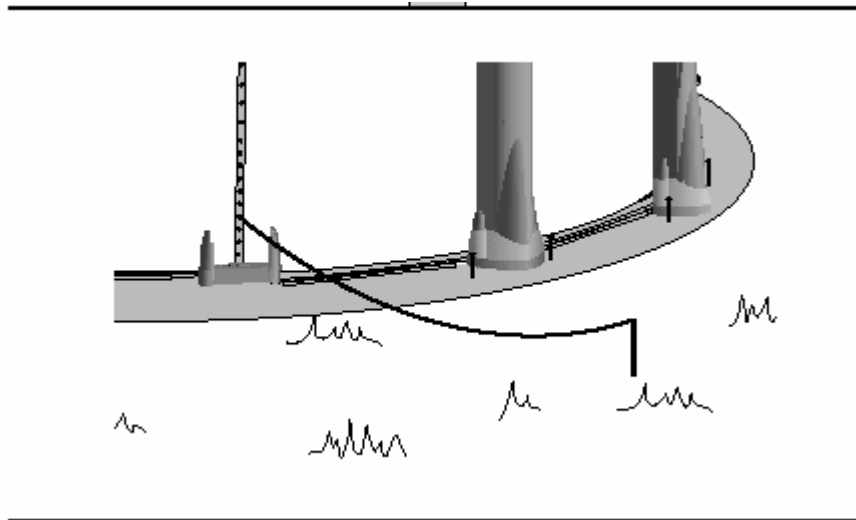
22**VIKTIG !!**

I enkelte regioner er du nødt til å elektrisk jorde ditt basseng. For å gjøre dette, enkelt og greit tvinn en 6-10mm² kobberkabel rundt den 4. eller 5. skruemutteren på veggskjøten og ha kablen 1,20 – 1,50 meter unna bassenget. Du må så ringe til en elektriker for å få fullført jordingen av bassenget.

Vi anbefaler dette på det sterkeste.

Brukerhåndbok – Rundt basseng ZODIAC VOGUE DISCOVERY

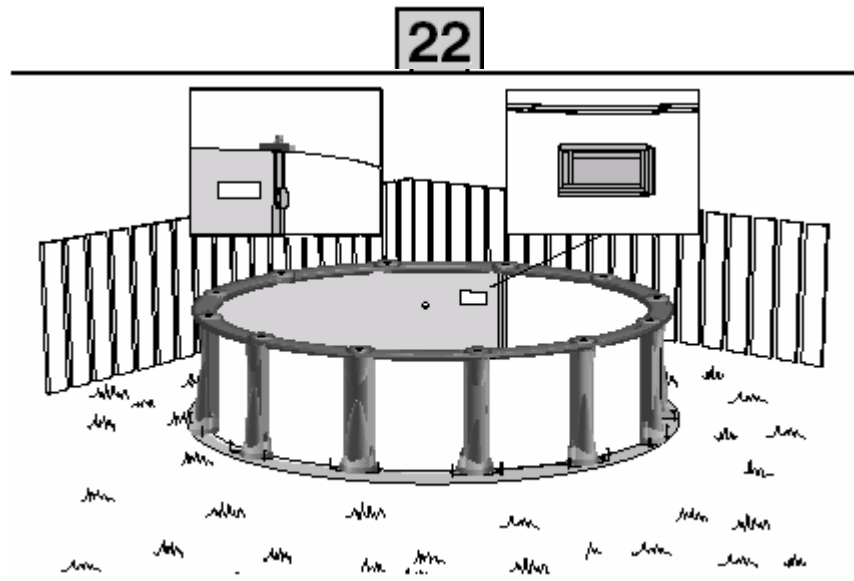

Dekk over bassengvegg - skjøten med to eller tre lag med tetningstape/glassfibertape. Pass på å dekke skrue-hodene. Bruk også gjerne en fil for å gå over skruene for å sørge for at det ikke stikker ut noe som helst.

(Kjenn med fingeren over for å være sikker)

Dekk til skimmer hullet med papp og tape det for å hindre luft-lekkasje.



Materiale du trenger:

- Pappbit

24

Brukerhåndbok – Rundt basseng ZODIAC VOGUE DISCOVERY

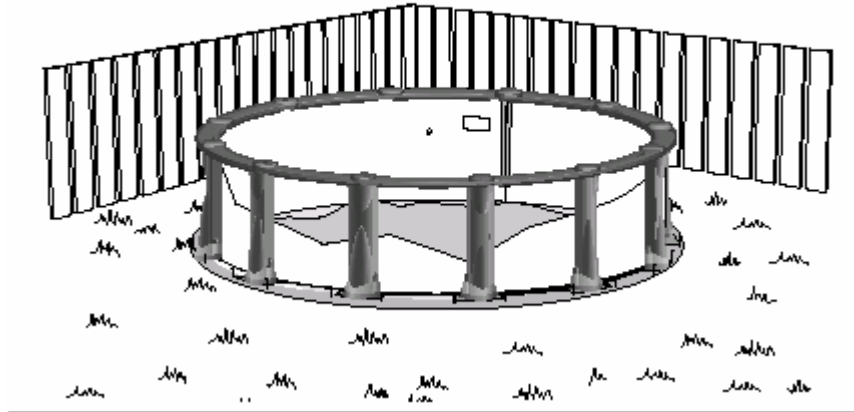

Vis du vil legge beskyttelsesfilt under lineren / bassengduken, så kan du gjøre det nå. Steg 28 og 29 må være fullført for å forberede grunnen.
Sørg for at beskyttelsesfilten er riktig plassert uten noen bretter. Det kan være lettere å legge i duken dersom du fukter den på forhånd. Om nødvendig, så se i installasjonsmanualen for beskyttelsesfilten.

**Materiale du trenger:
- Beskyttelsesfilt**

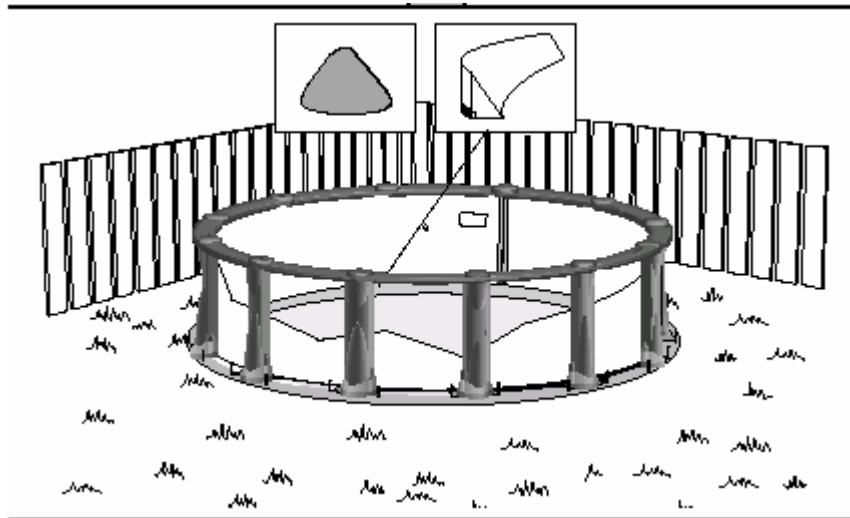
Brukerhåndbok – Rundt basseng ZODIAC VOGUE DISCOVERY

Nå er du klar for å preparere hulkilen.

Dette er en liten bue mellom veggen og gulvet innvendig på bassenget, for å hindre at duken ikke glir under veggen.

Du kan bruke steinfri blomsterjord, eller, ideelt sett, prefabrikkerte hulkiler som fåes kjøpt samme sted du kjøpte bassenget.

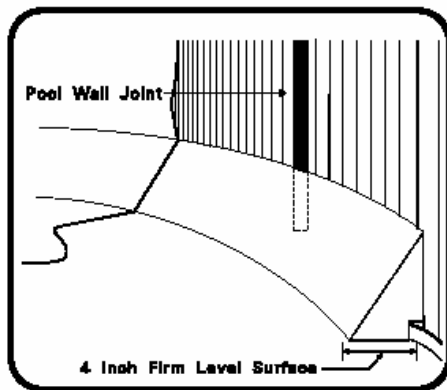

Prefabrikkert hulkile



(opsjon – må bestilles separat)



Prefabrikkert hulkile



Prinsippet med prefabrikkert hulkile

Brukerhåndbok – Rundt basseng ZODIAC VOGUE DISCOVERY

Spar tid og få et bedre resultat med ferdige formstøpte prefabrikerte hulkiler.

- Gjør bruk av sand eller jord overflødig.
- Vil ikke bli vasket vekk med påfølgende skader.
- Lengre levetid på hele konstruksjonen – mindre risk for korrosjon.
- Fremstilt av høyverdig styrofoam.
- Leveres med klebende bakside eller festeprofil.
- Leveres komplett pakket i lett håndterlig eske.

Art. nr.	Basseng	Pris inkl. MVA
1-0800	Rundt ø 3.66m	1.390,-
1-0801	Rundt ø 4.57/4.88m	1.590,-
1-0802	Rundt ø 5.49m	1.790,-
1-0803	Rundt ø 6.40m	1.990,-
1-0804	Rundt ø 7.32m	2.690,-
1-0805	Rundt ø 8.05m	2.990,-

BESTILLES FRA DIN LEVERANDØR ELLER DIREKTE FRA IMPORTØR
PARTNERLINE AS – TLF. 48 10 44 44

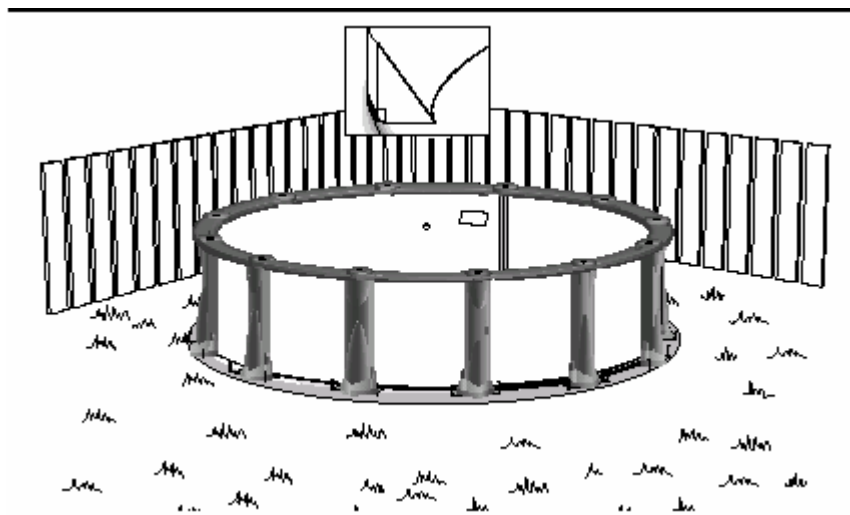
Brukerhåndbok – Rundt basseng ZODIAC VOGUE DISCOVERY**26**

Hvis du bruker prefabrikkert hulkile, så fest denne til bunnskinnene eller lim de fast med smeltelim eller silikon dersom kanten ikke når ned i bunnskinnene. Husk å kappe av plastfestekanten 15-20 cm ved hvert sideben dersom ovalt basseng slik at hulkiler ikke står i spenn. Dersom dette ikke gjøres vil de også kunne bli for korte slik at man ikke får nok ifølge levert pakning.

Vennligst se monteringsveiledningen som fulgte med hulkilen.
Fortsett til steg 28.

Materiale du trenger:
- Prefabrikkerte hulkiler

	3,66 m 12'	4,57 m 15'	5,49 m 18'	6,40 m 21'	7,32 m 24'	8,23 m 27'
Antall deler prefabrikkerte hulkiler	10	12	15	17	19	22

Brukerhåndbok – Rundt basseng ZODIAC VOGUE DISCOVERY

27

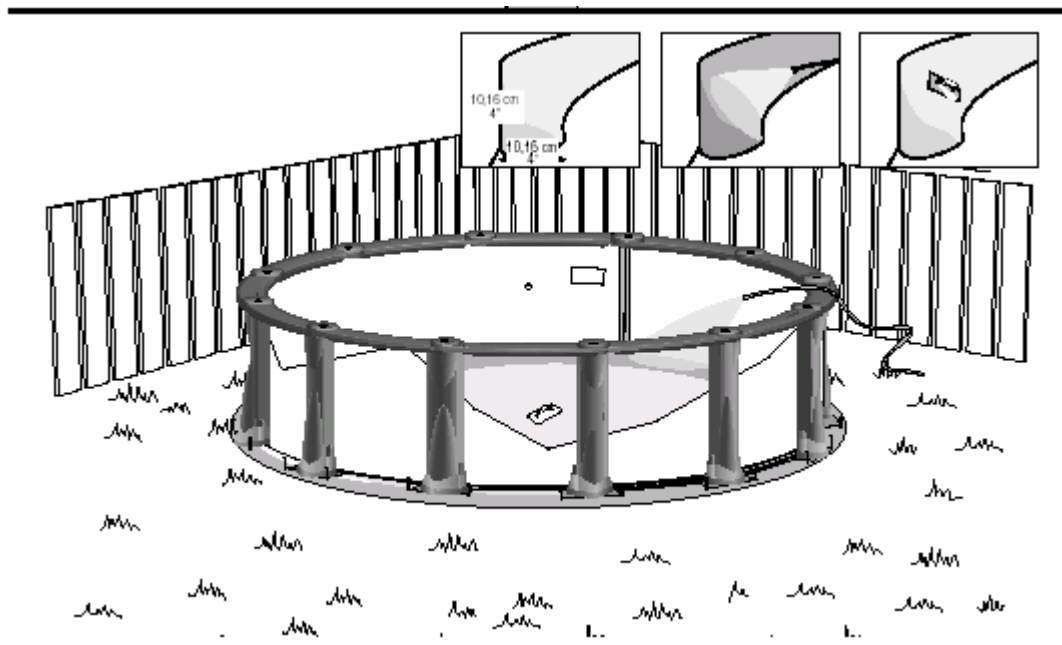

Hvis du bruker sand, pakk den godt rundt i veggen så du former en hulkile på ca 10 cm høy og 10 cm bred ved bakken. Fukt sängen og press den, bruk ett støpebrett til å spre den jevnt.



Materiale du trenger:
- Pussesand

	3,66 m 12'	4,57 m 15'	5,49 m 18'	6,40 m 21'	7,32 m 24'	8,23 m 27'
Mengde sand nødvendig til hulkilen	0,30 t*	0,35 t*	0,40 t*	0,45 t*	0,50 t*	0,55 t*

Brukerhåndbok – Rundt basseng ZODIAC VOGUE DISCOVERY

28

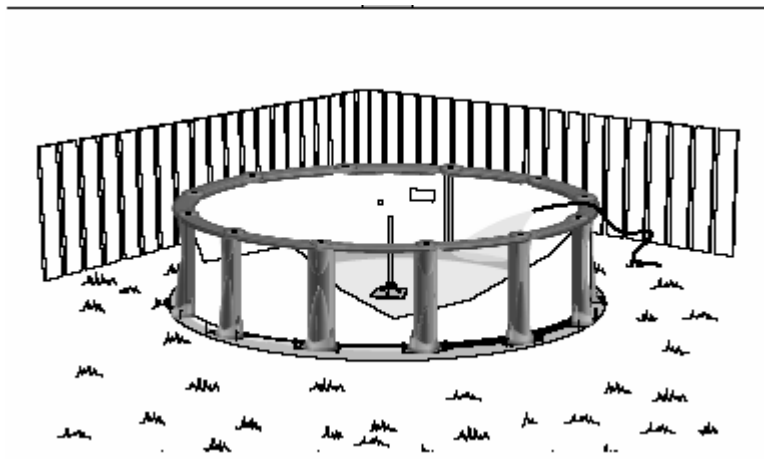

Fukt sanden i bassengbunnen til å glatte den. Kompres den ved å bruke en avretter.



Brukerhåndbok – Rundt basseng ZODIAC VOGUE DISCOVERY

29

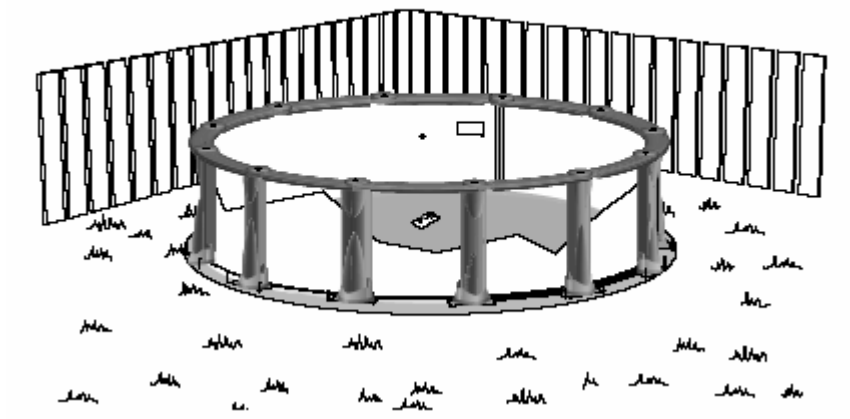

Bruk ett støpebrett til å glatte ut sanden og spre den jevnt over.

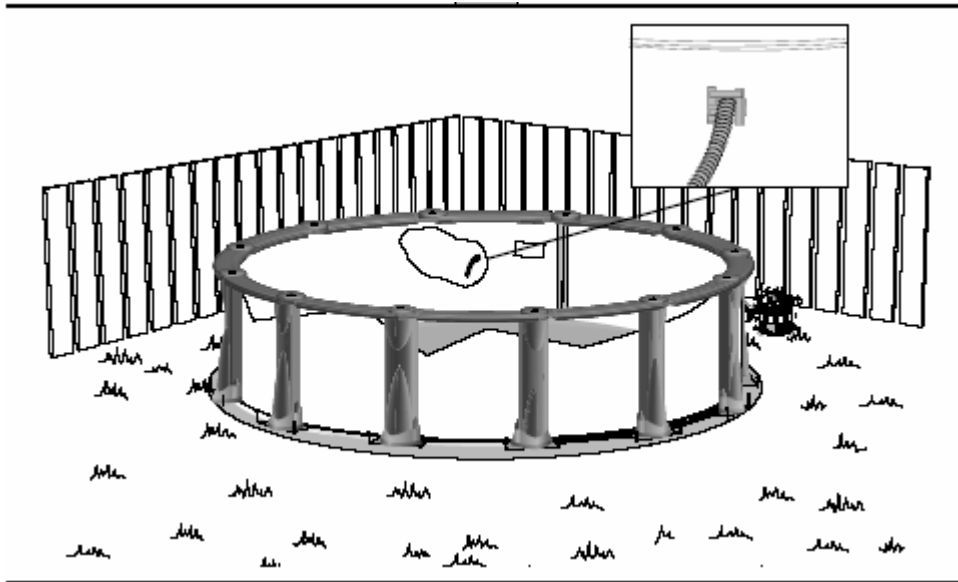

Brukerhåndbok – Rundt basseng ZODIAC VOGUE DISCOVERY**30**

En helt vanlig støvsuger kan brukes til å fjerne luften mellom bassengveggen og lineren/bassengduken. Denne teknikken hjelper deg til å fjerne alle bretter i som du måtte ha i duken. Men, følgende forhåndsregler bør taes:

- Ikke bruk en industriell støvsuger som kan være for kraftig.
- Tape enden av støvsugerslangen før du setter den inn i veggen, slik at den ikke skader duken.
- Sett støvsugerslangen ca 20cm inn i veggen, og forsikre deg om at du har mulighet til å få den ut etterpå.
 - Fest slangen til veggen med tape.



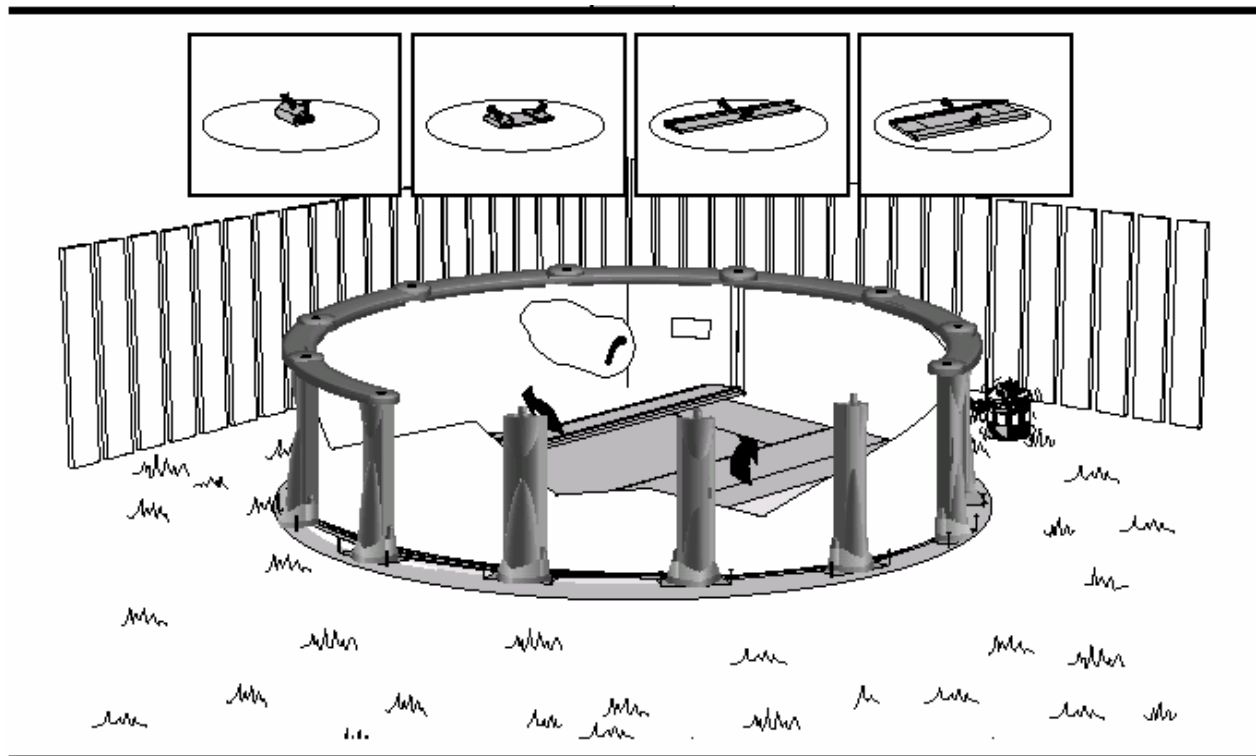

Nå er det dags for å forberede montering av lineren/bassengduken. På dette stadiet, må topplatene og de plastbelagte krokene fjernes fra veggen. Ta av deg skoene for å hindre å sette spor, eller å skade lineren/bassengduken. Når du går oppi bassenget, pass på så du ikke gir for mye press mot veggen, da kan den ødelegges. Ta ut lineren/bassengduken fra esken sin, pass på så du ikke lager hull i den. Brett ut lineren/bassengduken fra senter i bassenget og ut til sidene.

VIKTIG: Lineren/bassengduken er generelt mindre enn støttestrukturen til bassenget. På grunn av at den strekker seg når den blir varm, er det viktig at denne monteres på en varm, solrik dag.

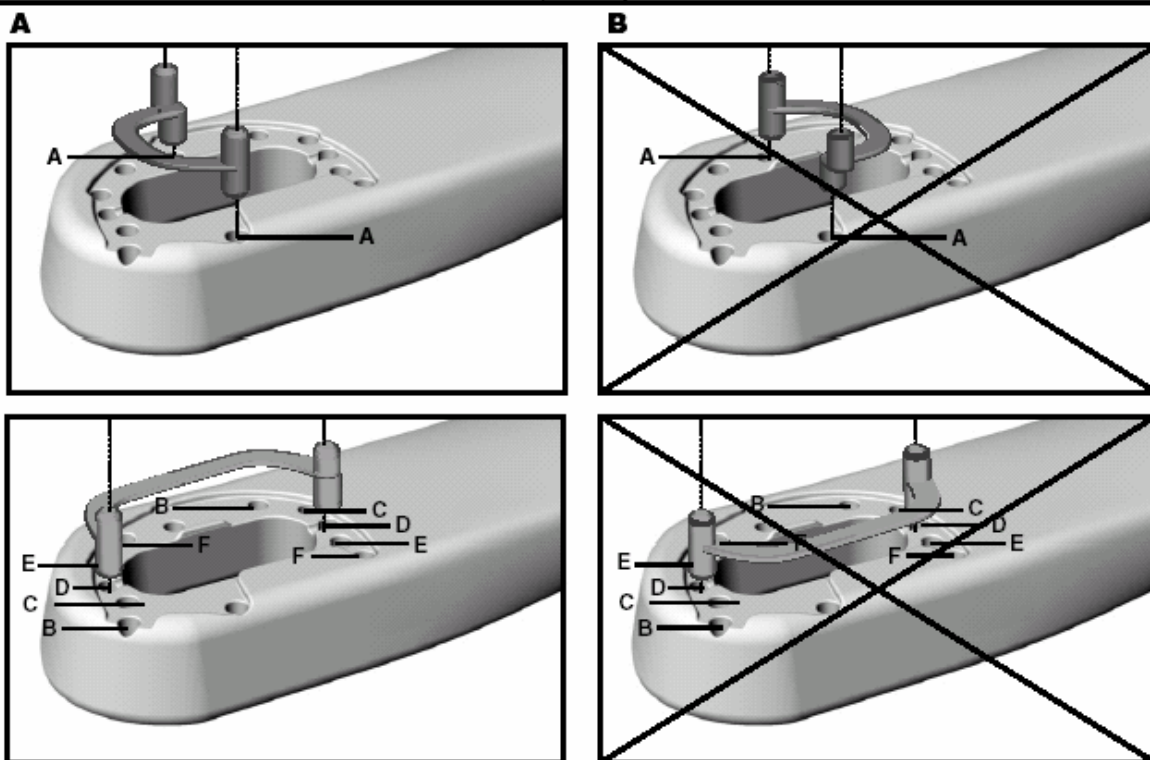

**A = 12' ;
3,66m**

**B = 15' ;
4,57m**

**C = 18' ;
5,49m**

**D = 21' ;
6,40m**

**E = 24' ;
7,32m**

**F = 27' ;
8,23m**

Før du begynner å montere lineren/bassengduken, må du montere festepinnene i de tilhørende hull på topplistene. Vennligst se på illustrasjon A for å se hvilke hull som skal brukes til ditt basseng.

VIKTIG: Pass på at du setter i pinnene i riktig retning, slik som vist over. Hvis du kjøpte 3,60m (12') bassenget, har du 8 topplistere og bare 7 festepinner. Dette er normalt. En av dine topplistere vil derfor ende opp uten festepinne. Den samme topplisten vil senere brukes til å samle alle topplistene.

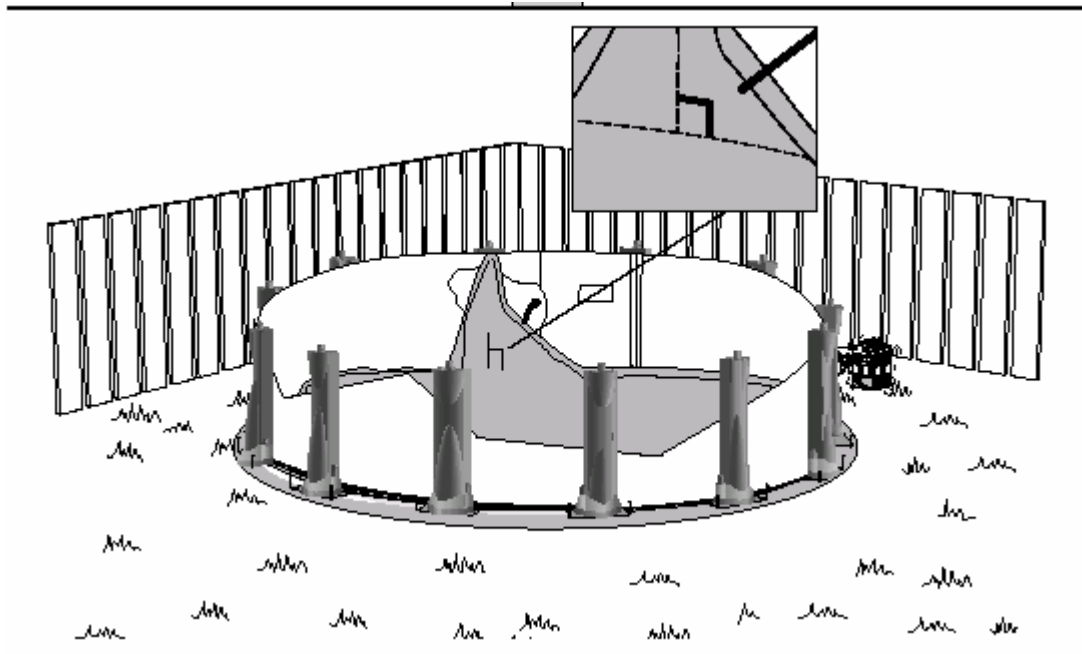
Brukerhåndbok – Rundt basseng ZODIAC VOGUE DISCOVERY**33**

Nå kan du starte å montere lineren/bassengduken til bassengveggen. Bruk dukens vertikale søm som veiledning, og sørg for at sømmen er vertikal og vinkelrett til sømmen mellom veggen og grunnen.

Brukerhåndbok – Rundt basseng ZODIAC VOGUE DISCOVERY

34

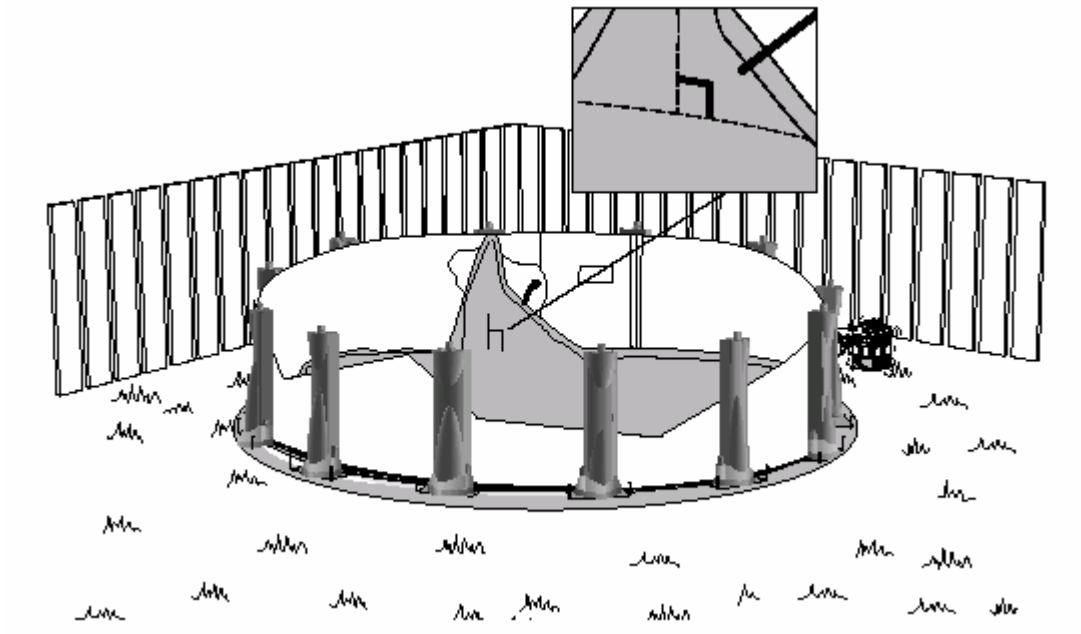

Pass på slik at sømmen mellom vegg og bakken sitter på hulkilen.

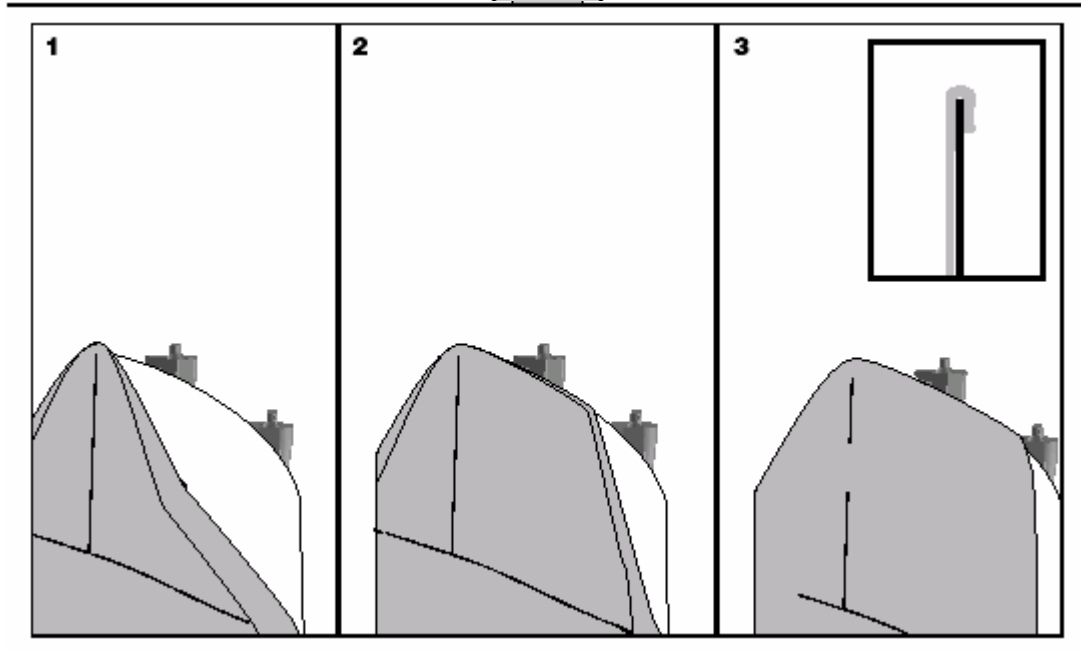
Brukerhåndbok – Rundt basseng ZODIAC VOGUE DISCOVERY**35**

Det er 3 typer linere/bassengduker for dette bassenget. Se på de neste tre sidene for å finne metoden for din duk.

Hung liner:

For å montere denne duken, bruk den vertikale sømmen som veileder og sørg for at sømmen er vertikal og i vinkel mellom veggen og grunnen. Sørg for at sømmen mellom veggen og grunnen sitter på hulkilen. Heng duken over veggen.

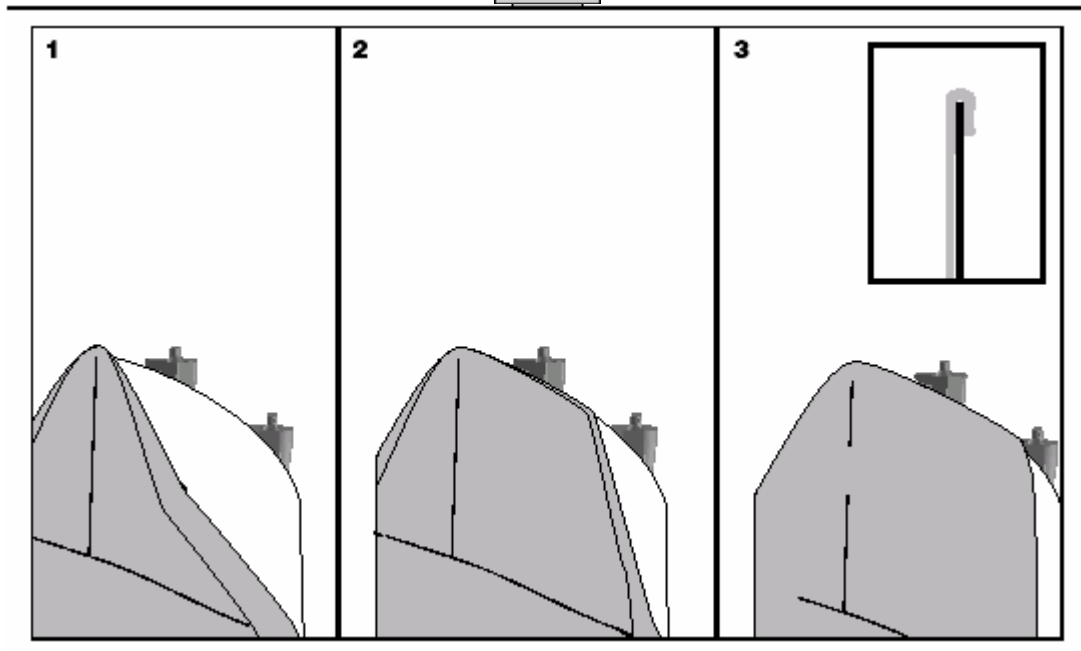
Brukerhåndbok – Rundt basseng ZODIAC VOGUE DISCOVERY**37****Bead Lock Liner:**

Monter bassengduken festeskinne (A) på veggen.
Heng lineren/bassengduken på det utformete hengselet på festeskinnen. Sikre duken på riktig plass med låsemekanismen.

Vennligst vær obs på at delene som festet i hvit plastikk på veggen ikke blir brukt til Bead Lock lineren.

VIKTIG: Noen typer bead lock linere passer ikke til Discovery/Atrium bassengene. Vi råder deg til å høre med din forhandler når du kjøper bassenget.

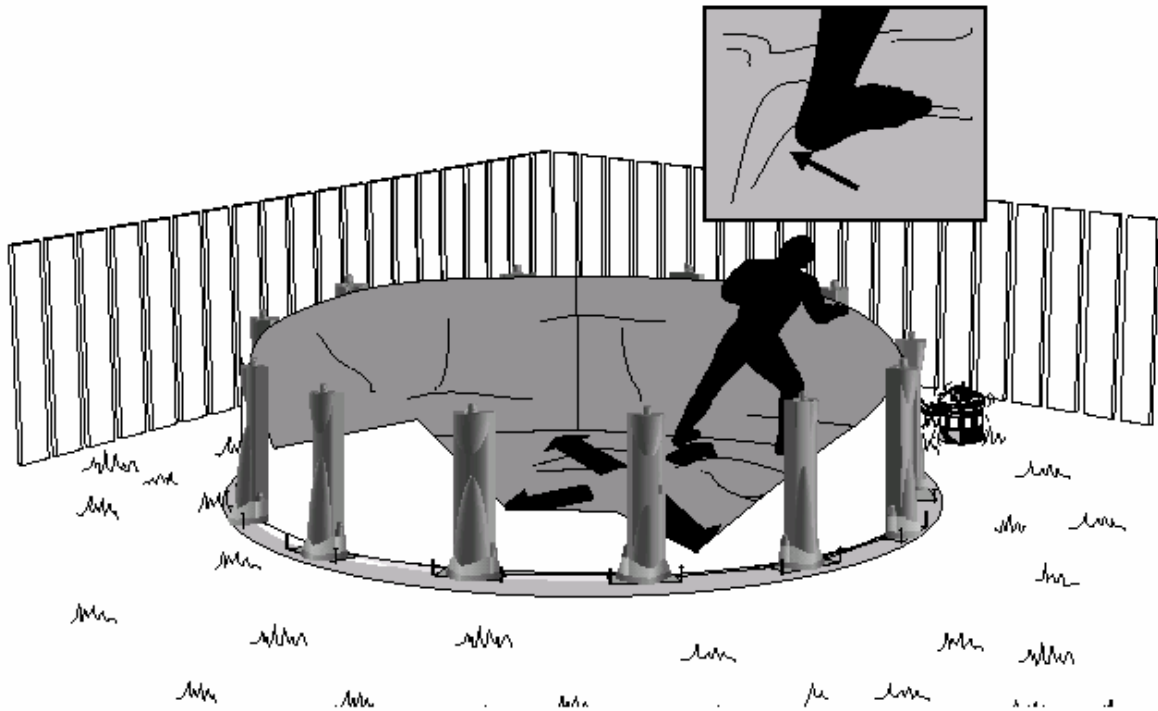

Skru på støvsugeren. Samtidig som støvsugeren trekker duken mot veggen, så presser du duken utover med føttene, for å jevne ut bretter og lignende. Når du er ferdig, slår du av støvsugeren. IKKE bruk sko når du utfører dette for å forhindre skade på materialet.



Brukerhåndbok – Rundt basseng ZODIAC VOGUE DISCOVERY**39**

Nå er det dags for å feste topplistene permanent. Monter den første topplisten samtidig som du forsikrer deg om at støttestolpene er i vater og satt i midten av topplisthullet.

	3,66 m 12'	4,57 m 15'	5,49 m 18'	6,40 m 21'	7,32 m 24'	8,23 m 27'
Toppdeksel	8	10	12	14	16	18

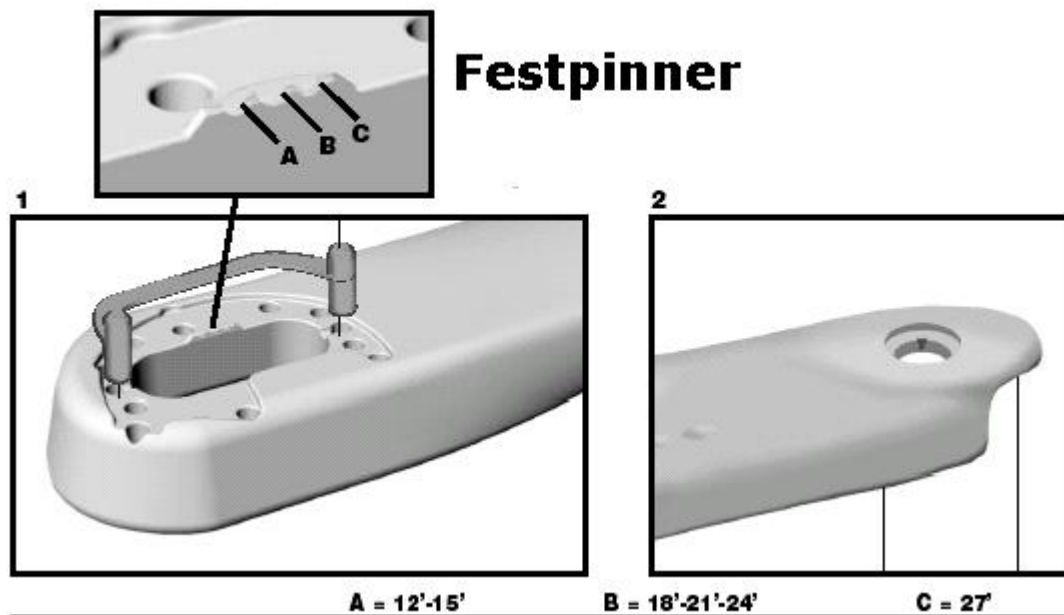

Ved å gå MED klokkeretningen, monter den andre topplisten oppå det første. For å gjøre det lettere for deg å finne de innvendige festehullene mens du monterer topplistene, er det festet festepinner nær hver pinne. (mannlig del av topplisten) (Illustrasjon 1). Disse pinnene vil hjelpe deg å lokalisere det sentrale justeringshullet som korresponderer med hver bassengstørrelse. Enkelt og greit flytt pila på den innvendige setedekselet (illustrasjon 2) mot den passende pinnen.

Brukerhåndbok – Rundt basseng ZODIAC VOGUE DISCOVERY

41

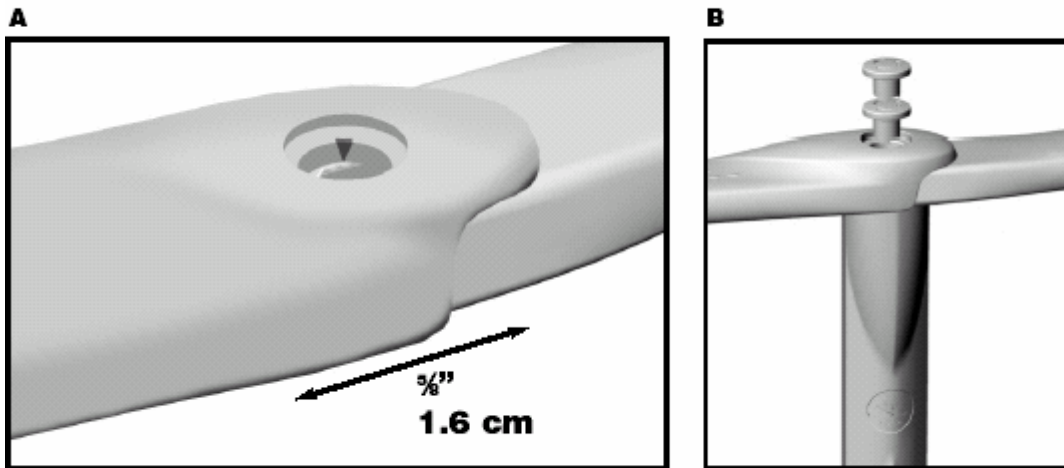

For å få delene til å passe sammen, må du bruke tilpassningspunktene som er til dette formålet, og flytt topplisten til høyre eller venstre. I dette tilfellet, må topplisten flyttes ca. 1,6cm til venstre eller høyre (illustrasjon A) for å sikre at støttestolpen er i vater og sentrert i topplistens hull. Se steg 39. Skru fast topplisten med EZ-lock systemet. (illustrasjon B).
 Repeter disse operasjonene for å komplettere monteringen av topplistene.

	3,66 m 12'	4,57 m 15'	5,49 m 18'	6,40 m 21'	7,32 m 24'	8,23 m 27'
EZ-lock	9	11	13	15	17	19

Brukerhåndbok – Rundt basseng ZODIAC VOGUE DISCOVERY

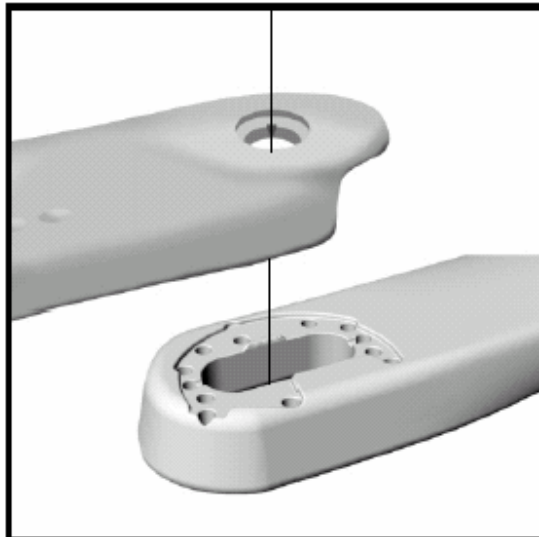
41_A

Dette steget er viktig dersom du har kjøpt 3,66m. bassenget. Hvis du har kjøpt ett basseng med en annen størrelse, gå videre til neste steg.

Når du har 3,66m bassenget, så har du 7 pinner og 8 topplister. Dette er normalt. Topplisten uten pinne må bli brukt for å fullføre samlingen av alle topplistene og for å fullføre monteringen av bassenget. Det er derfor den siste topplisten du vil feste ved bruk av EZ lock systemet, som vil gjøre det lettere å fullføre samlingen.

Brukerhåndbok – Rundt basseng ZODIAC VOGUE DISCOVERY**41** B

Hvis du har kjøpt Atrium modellen, må du nå montere toppliste-dekslene. Dekselet smetter på plass i EZ-locken. Press dekslet ned til det klikker på plass.

Monteringen er utført i 2 steg, som demonstrasjonen viser. A) Juster fra innsiden til utsiden.

B) Klikk på plass dekselet til EZ-locken ved å ta tak og trekke den mot utsiden av bassenget, mens du presser støttestolpen mot innsiden.

VIKTIG: Overdrevent press kan ødelegge delen !

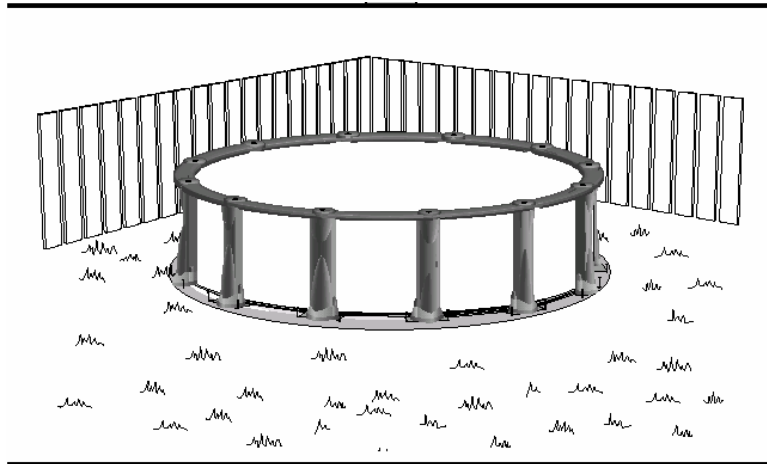
Brukerhåndbok – Rundt basseng ZODIAC VOGUE DISCOVERY**42**

La støvsugeren fortsatt stå på. Begynn å fyll vann i bassenget. Pass på å rette ut bulker og rynker i duken før vannet blir for høyt. Fjern støvsugeren når vannet har passert over hulkiler (20-30 cm). Mens bassenget fylles kan du fjerne spikrene som holder bunnskinnene på plass (dersom benyttet).

Bassenget ditt er nå ferdig installert. Du må nå montere inn renseanlegg, lage åpning til skimmer og retur. Se bruksanvisning for dette.

VIKTIG:

Før du gjør noen inngrep i duken, fyll bassenget med ca 60 cm vann. Dette vil strekke duken. Når du fyller bassenget, start med en hageslange til du har ca 30 cm vann i bassenget. Dette vil strekke duken forsiktig. Deretter kan du øke vannmengden.

Dine bassengdata:**Størrelse:****Kjøpt når:****Kjøpt av:****Montert når:****Montert av:**