

pH Link

Dual Link

Installationsanvisning och användarmanual -
Svenska
pH-reglering - Redox-reglering
översättning av originalanvisningarna på franska

SV



More documents on:
www.zodiac.com

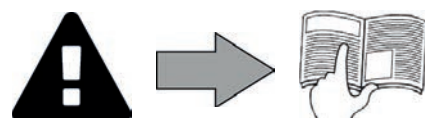

SÄKERHETSFÖRESKRIFTER

ALLMÄNNA SÄKERHETSFÖRESKRIFTER

- Bristande respekt för säkerhetsföreskrifterna skulle kunna medföra skada på bassängutrustningen, allvarlig personskada eller till och med döden.
- Endast en person som är kunnig inom relevanta tekniska områden (el, hydraulik eller kylning) har rätt att utöva denna procedur. Den kvalificerade tekniker som arbetar på enheten måste använda/bära personlig skyddsutrustning (t.ex. skyddsglasögon, skyddshandskar, osv.) för att minska risken för skador som kan inträffa under åtgärden.
- Innan du hanterar utrustningen ska du se till att maskinen (strömmen) är avstängd och apparaten säker.
- Apparaten är särskilt avsedd att användas för en bassäng eller ett spa och får inte användas för något annat ändamål än det avsedda.
- Det är viktigt att apparaten hanteras av (fysiskt och psykiskt) behöriga och lämpliga personer som i förväg har fått del av anvisningarna för användning. För att förhindra risk för egendomsskada och skada på person, inklusive döden, får inte personer som uppfyller dessa kriterier medges tillträde till apparaten.
- Håll apparaten utom räckhåll för barn.
- Apparaten ska installeras i enlighet med tillverkarens anvisningar och gällande lokala och nationella bestämmelser. Tillverkaren kan inte under några omständigheter hållas ansvarig för bristande respekt för gällande lokala installationsbestämmelser.
- För varje annan åtgärd än enklare underhåll av användaren enligt beskrivning i denna manual ska service på produkten utföras av behörig fackman.
- Felaktig installation och/eller användning kan orsaka allvarlig skada på egendom eller personer (eventuellt dödsfall).
- Mottagaren står faran för all transport av utrustning, även sådan med betald frakt och emballage. Mottagaren ska på fraktförarens fraktsedel notera om han eller hon konstaterar en transportskada (bekräftas inom 48 timmar genom rekommenderat brev till fraktföraren). Framför skriftliga förbehåll till fraktföraren om en apparat innehållande kylmedium vänts eller lagts på sidan.
- Försök inte själv reparera apparaten om det uppstår fel på den, utan kontakta en behörig tekniker.
- I garantivillkoren finns närmare uppgifter om vattenbalansvärden som det är tillåtet att använda apparaten med.
- Avstängning, borttagning och förbikoppling av någon av de i apparaten inbyggda säkerhetsanordningarna, liksom användning av reservdelar från annan än godkänd tredjemanstillverkare, gör att garantin upphör att gälla.
- Spruta inte insektsgift eller annan kemikalie (brandfarlig eller ej) mot apparaten. Det skulle kunna skada höljet och orsaka eldsvåda.
- Apparater från Zodiac® av typ värmepumpar, filtreringspumpar och filter är kompatibla med de flesta system för behandling av poolvatten.
- Vidrör inte fläkten och för inte in någon pinne eller fingrar genom gallret under drift av apparater av typ värmepump eller avfuktare. Fläkten snurrar mycket fort och kan orsaka allvarlig personskada och till och med döden.



SÄKERHETSFÖRESKRIFTER I ANSLUTNING TILL ELEKTRISKA APPARATER

- Apparatsens elmatning ska i enlighet med gällande normer i installationslandet skyddas av en särskild jordfelsbrytare på 30 mA.
- Använd inga skarvsladdar. Anslut apparaten direkt till ett lämpligt vägguttag.
- Kontrollera följande före användning:
 - den spänning som anges på apparatens märkplåt ska överensstämma med strömkällans,
 - matningsspänningen ska vara lämpad för att användas med apparaten och det ska finnas ett jordat uttag samt
 - stickkontakten ska i förekommande fall vara lämplig för eluttaget.
- Stoppa apparaten omedelbart, dra ur nätsladden och kontakta en fackman om den inte fungerar normalt eller avger obehaglig lukt.
- Kontrollera, innan du utför service eller underhåll på apparaten, att den inte är strömsatt och att nätsladden har dragits ur.
- Dra inte ur sladden och sätt i den igen medan apparaten är i drift.
- Dra inte i nätsladden för att ta ur kontakten.
- För att garantera säkerheten måste en skadad nätsladd bytas av tillverkaren, dennes tekniska representant eller av behörig person.
- Utför inte underhåll eller service på apparaten med fuktiga händer eller om apparaten är fuktig.
- Rengör kopplingsplint och uttag innan du ansluter till dem.
- För alla delar och underenheter som innehåller batterier: ladda inte batteriet, demontera det inte och kasta det inte i öppen eld. Utsätt inte batteriet för hög temperatur eller direkt solljus.
- Dra ur nätsladden vid åska för att undvika att den skadas av blixtnedslag.
- Sänk inte ned apparaten (utom rengöringsrobotar) i vatten eller lera.

Återvinning



Denna symbol anger att apparaten inte får kastas som vanligt avfall. Den ska bli föremål för särskild avfallssortering och återanvändas, återvinnas eller tas till vara på annat sätt. Om den innehåller ämnen som kan vara miljöfarliga ska dessa avlägsnas eller neutraliseras.

Hör efter hos återförsäljaren om hur apparaten ska återvinnas.

Innehåll

<u>1. Upplysningar före installation</u>	3
1.1 Innehåll.....	3
1.2 Tekniska specifikationer	3
<u>2. Installation</u>	4
2.1 Förbereda poolen: vattenbalans.....	4
2.2 Installera pH Link- eller Dual Link-modul	5
2.3 Installera POD-sats.....	5
<u>3. Användning</u>	8
3.1 Aktivera modulen.....	8
3.2 Visningar	8
3.3 Kalibrera givaren/givarna	9
3.4 Ställa in börvärde/-en	10
3.5 Inställningar för poolens volym	10
3.6 Den peristaltiska pumpen.....	11
<u>4. Underhåll</u>	12
4.1 Rengöra givaren/givarna	12
4.2 Vinterförvaring.....	13
<u>5. Felsökning</u>	13
<u>6. Produktöverensstämmelse</u>	14

1. Upplysningar före installation

1.1 Innehåll

1.1.1 pH Link-modul

			
pH Link-modul	POD-sats	pH-givare	Buffertlösning pH 7,5
			
Tillbehörspåse (motvikt + fasthållningsmunstycke, teflonremsa och pluggar)		Sug- och insprutnings slang (fem meter)	Hålsåg 22 mm

1.1.2 Dual Link-modul

				
Dual Link-modul	POD-sats	pH-givare	ACL-givare	Hålsåg 22 mm
				
Tillbehörspåse (motvikt + fasthållningsmunstycke, teflonremsa och pluggar)		sug- och insprutnings slang (fem meter)	Buffertlösning pH 7,5	Buffertlösning 700 mV

1.2 Tekniska specifikationer

	pH Link-modul	Dual Link-modul
Matningsspänning	Lågspänning (ansluts till manöverboxen)	
Flöde peristaltisk pump	1,8 l/tim	
Högsta mottryck (insprutning)	1,5 bar	
Typ av pH- och ACL-givare	kombinerade, hus av ABS, gängat 1/2-tums NPT (pH = blå/ACL = röd)	
Elektrolyt, pH- och ACL-givare	KCl-polymer	
Kablage, pH- och ACL-givare	1,5 meter skärmad, BNC-kontakt (pH = blå/ACL = röd)	
pH-korrigerig	sur (endast pH-)	

	pH Link-modul	Dual Link-modul
Dosering med pH-	Cyklisk proportionerlig	
Tolerans pH-givare	flödes hastighet 2 meter/sekund, 5 bar/60 °C	
Mätskala och noggrannhet pH-givare	pH 0,0–12,0, +/- pH 0,1	
Kalibrering pH-givare	1 punkt, pH 7,5	
Tolerans ACL-givare	/	flödes hastighet 2 meter/sekund, 5 bar/60 °C
	/	Högst 10 ppm (chockklorering)
Mätskala och noggrannhet ACL-givare	/	100-1 000 mV, +/- 10 mV
Kalibrering ACL-givare	/	1 punkt, 700 mV
pH- och A-givarnas reaktionstid	< 15 sekunder	
Mått (l x h x d)	28,5 x 15,5 x 7,5 cm	
Vikt (endast modul)	1 kg	
Skyddsklass	IP23	

SV

2. Installation

2.1 Förbereda poolen: vattenbalans

Zodiac® saltklorinator eller hydroxinator är konstruerade för att desinficera poolvatten.

Med pH Link-modulen håller den automatiskt din pools pH-värde.

Med Dual Link-modulen (endast saltklorinator) håller den automatiskt din pools pH-värde och halten av desinficeringsmedel (ACL eller redoxpotential).

Poolens vattenbalans måste kontrolleras och justeras innan denna apparat installeras. Genom att kontrollera att poolen har rätt vattenbalans från början minskar man risken för att råka ut för problem under de första dagarnas användning eller under den säsong poolen används.

 Även om det rör sig om ett system med automatisk reglering måste man göra regelbundna vattenanalyser för att kontrollera parametrarna för vattenbalansen.

	Enhet	Rekommenderade värden	För att höja	För att sänka	Testintervall (under säsong)
pH	/	7,2–7,4	Stäng av doseringen eller tillsätt pH+	Automatiskt (pH minus Perfect pH- eller pH-)	Varje vecka
Fritt klor	mg/l eller ppm	0,5–2	Höj ACL-börvärdet eller tillsätt klor.	Sänk ACL-börvärdet eller stäng av apparaten.	Varje vecka
TA (total alkalinitet eller vattnets buffertförmåga)	°f (ppm)	8–15 (80–150)	Tillsätt medel för att korrigera alkaliniteten (Alca+ eller TAC+)	Tillsätt saltsyra	Varje månad
dH (kalkhårdhet)	°f (ppm)	10–30 (100–300)	Tillsätt kalciumklorid	Tillsätt kalkbindande medel (Calci-) eller befria från kolsyra	Varje månad
Cyanursyra (stabiliseringsmedel)	mg/l eller ppm	< 30	/	Töm poolen delvis och fyll den igen	Varje kvartal
Metaller (Cu, Fe, Mn osv.)	mg/l eller ppm	± 0	/	Tillsätt metallbindemedel (Metal Free)	Varje kvartal

2.2 Installera pH Link- eller Dual Link-modul

- Stäng av manöverboxen och därefter filtreringen genom att bryta elmatningen och göra hela installationen strömklös.
- Stäng rörverkets avstängningsventiler.
- Ta av ytterkåpan genom att trycka på sidorna och lyfta uppåt (1) och skruva sedan loss de fyra skruvar som håller fast den undre ursprungliga modulen vid manöverboxen (2).
- Ta bort den ursprungliga modulen (3).
- Packa upp och anslut den medföljande BNC-kabeln till pH-givaren på modulen (4).
- BNC-uttaget måste placeras på skruvhuvudet (5), varefter man ansluter modulens kontakt (6).
- Ta bort BNC-sladden (7).
- Sätt pH Link- eller Dual Link-modulen på plats, skruva tillbaka de fyra skruvarna och sätt tillbaka ytterkåpan.

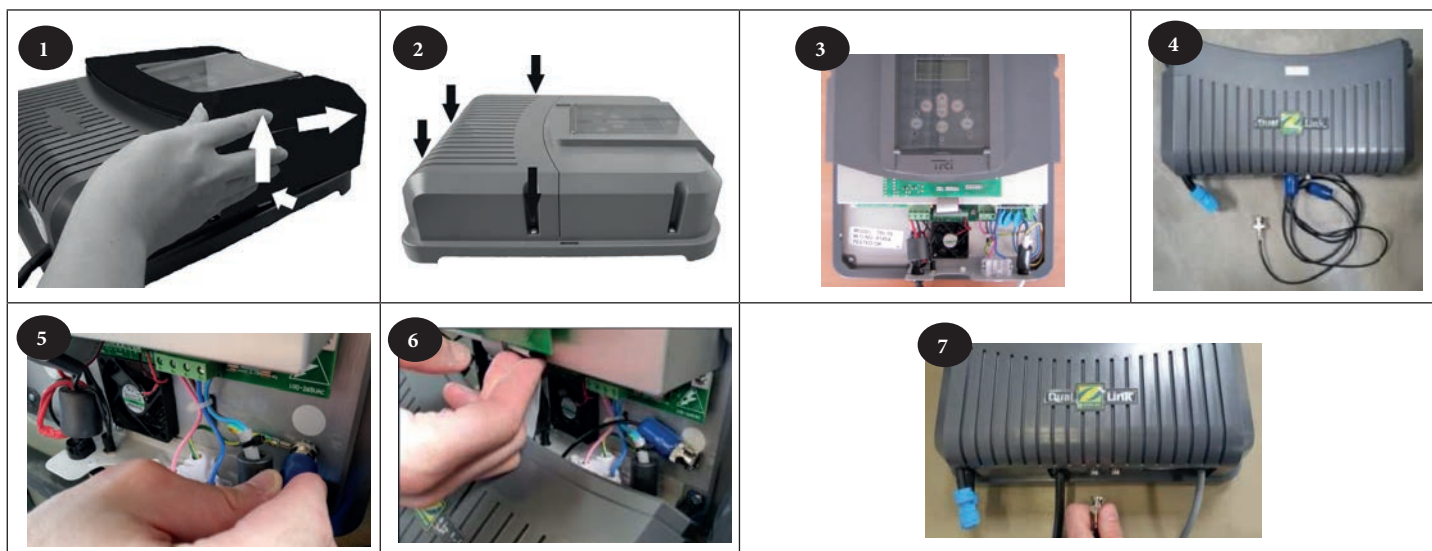

- Slå inte på elmatningen förrän modulen, POD-satsen och insprutningen av pH- har installerats (se «2.3.3 Installera ledningen för insprutning av pH-»).

2.3 Installera POD-sats

POD-satsen inkluderar i en och samma enhet flödesgivare (används av din apparat, se «2.3.2 Installera flödesregulatorn»), pH- och ACL-givare och insprutning av pH-.



- Cellens bypass-ventiler ska alltid vara öppna.
- POD-satsens komponenthållare ska alltid sitta på en vågrät rörledning, så att givarna står lodrätt (1) eller (2).
- POD-satsen ska vara den första komponenten efter poolfiltret.
- Har poolen ett uppvärmningssystem (värmepump, värmeväxlare, värmeaggregat osv.) ska POD-satsen installeras före detta (3) (mätning ska göras av icke uppvärmt vatten).
- Vi rekommenderar att POD-satsen placeras minst 20 cm från eventuella rörknän.
- Givarnas kablar får inte placeras i närheten av nätkablar med högspänning.

Installation i linje

Installation över bypass

Installation med uppvärmningssystem

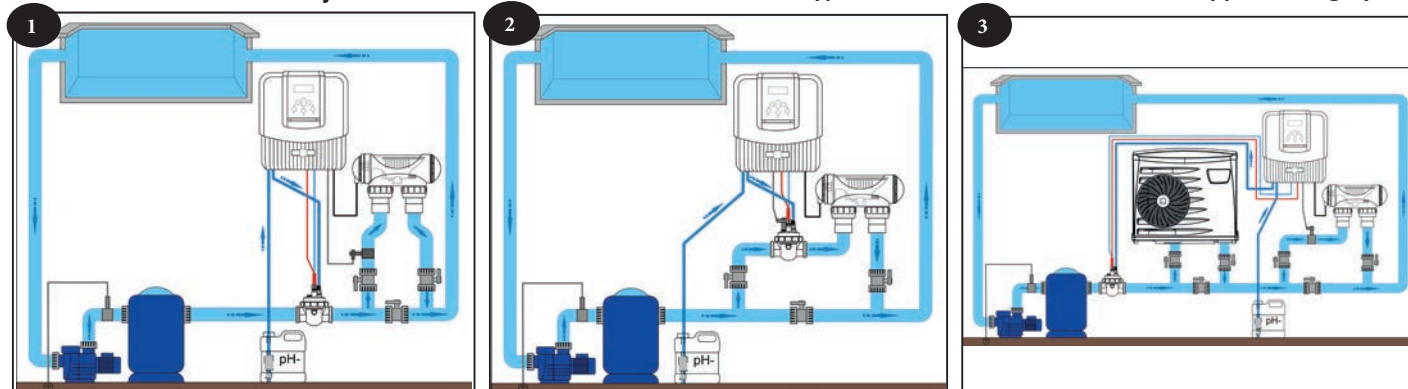

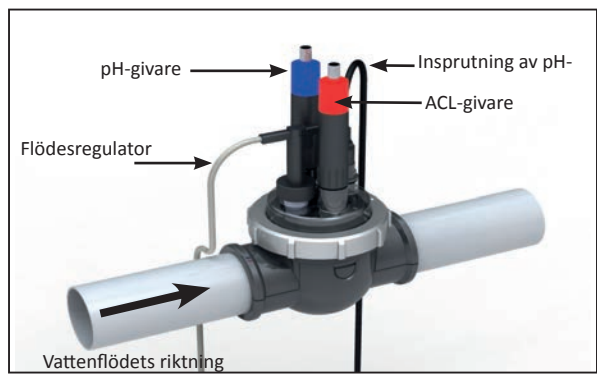

i Felaktigt installerad givare kan avge felaktiga mätvärden och göra att apparaten inte fungerar som den ska. Tillverkaren eller apparaten kan i så fall inte hållas ansvariga.

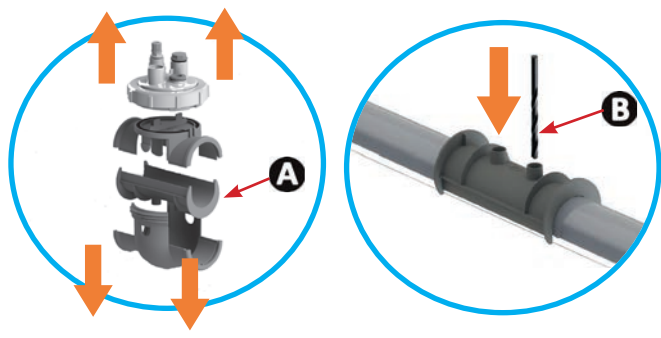

- Välj en rak del av rörledningen med lämplig längd (minst 30 cm, utan knä).
- Demontera POD-satsen för att hitta EU-slangadaptern (DN50 mm) med två hål (A).
 - Vänd på EU-slangadaptern (DN 50 mm) och sätt den på det ställe på röret där du vill göra installationen.
 - Använd en puns eller en märkpenna för att märka ut var på röret hål ska borrar (B).
 - Använd den medföljande hålsågen och borra de två hålen för matning av POD-satsen.

! Kontrollera att hålens kanter är släta och utan grader!

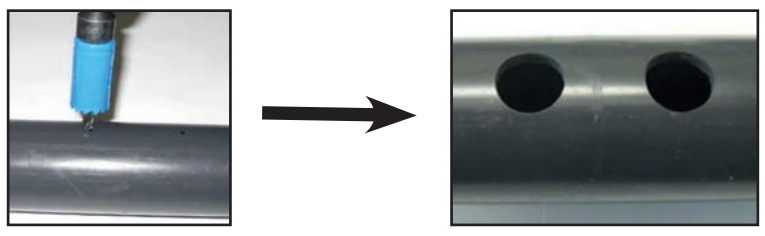

- Sätt den övre delen av POD-satsen på röret genom att föra in den i de hål du just borrar.

i Pilarna på övre delen av POD-satsens muff anger vattnets flödesriktning.

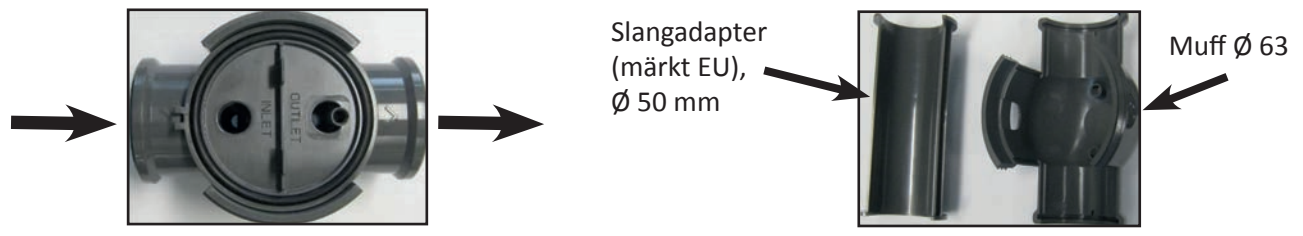

- Klicka fast de två delarna av muffen till POD-satsen på röret. Använd adaptern märkt EU för ett rör med Ø 50 mm. Använd inte denna adapter för ett rör med Ø 63 mm.
- Sätt den övre delen av POD-satsen med dess olika delar vänd åt det håll som anges av styrtappen, passa in punkten (C) på åtdragningsringen med pilen (D) på muffen och dra åt ordentligt (dra endast åt för hand!).

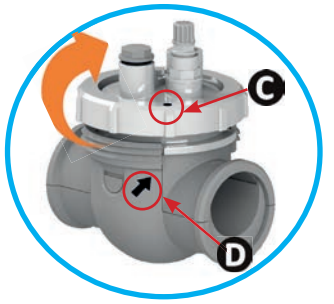

2.3.1 Installera pH- och ACL-givare

- Skruva försiktigt av givarens skyddslock (1).
- Vid första installation: Skölj givarens spets i kranvatten och skaka sedan av resten av vattnet.
- Vid omstart efter vinterförvaring: rengör givaren – se «4.1 Rengöra givaren/givarna», kalibrera den sedan innan den installeras – se «3.3 Kalibrera givaren/givarna».

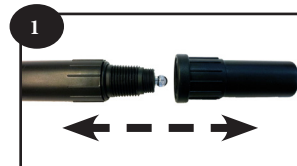

Torka aldrig av givaren med en trasa eller papper. Den kan ta skada av det!

- Skruva i givaren i det gängade hålet i POD-satsen tills givarens O-ring rör POD-satsen (2). Dra inte åt för hårt. Använd vid behov den medföljande teflonremsan.
- Anslut den medföljande BNC-kabeln högst uppe på givaren.



Skruva aldrig i eller ur givaren med dess BNC-kabel ansluten. Koppla först loss den så att den inte skadas.



- När givarna installerats kan de anslutas till manöverboxens BNC-kontakter, som kallas pH (blå) och ACL (röd). Därefter måste de kalibreras (se «3.3 Kalibrera givaren/givarna»).

2.3.2 Installera flödesregulatorn

Två placeringar är möjliga:

- Efter ventilen uppströms om cellen installerats via bypass (1)
- På POD-satsen om cellen installerats i linje (2)

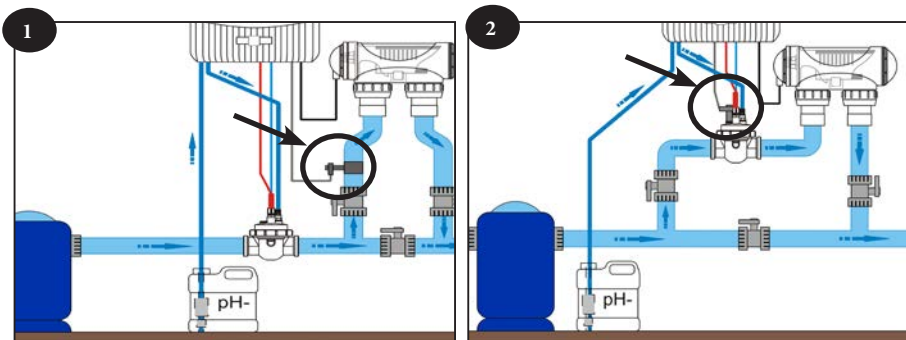

a) pH Link- eller Dual Link-modul installeras samtidigt med manöverboxen

- Ta reda på den flödesregulator som medföljer manöverboxen.
- Sätt flödesregulatorn i den särskilda fattningen på POD-satsen.
- Använd endast åtdragningsmuttern (dra åt för hand!) och skruva fast flödesregulatorn.



Pilen som anger vattenflödets riktning på flödesregulatorns överdel ska vara helt parallell med den rörledning POD-satsen sitter på.

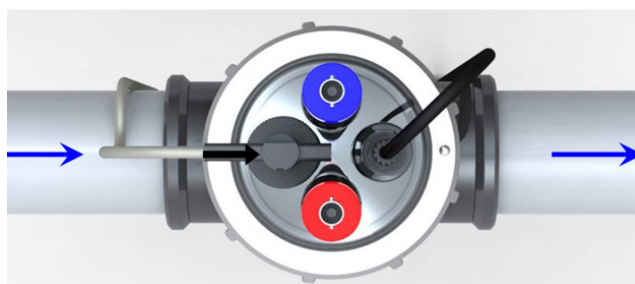

b) pH Link- eller Dual Link-modul tillfogas till en installation som redan har en manöverbox

Om poolen redan har en manöverbox har flödesregulatorn redan installerats. Låt flödesregulatorn sitta där den sitter. Skruva loss den gängade adapter som sitter på POD-satsen och skruva i stället i den medföljande pluggen för att försegla facket.

2.3.3 Installera ledningen för insprutning av pH-



Använd alltid lämplig skyddsutrustning (skyddsglasögon, handskar och rock) vid hantering av kemikalier.

a) Installera insprutningsledningen (peristaltisk pump > backventil)

- Ta av skyddskåpan från den peristaltiska pumpen.
- Klipp från den medföljande spolen av ett stycke slang av lämplig längd för att förbinda den peristaltiska pumpen med insprutningens backventil som sitter på POD-satsen.
- Fäst slangen på skruvkopplingen på den peristaltiska pumpens utlopp.
- Fäst slangens andra ände på insprutningens backventil.

b) Installera sugledningen (behållare > peristaltisk pump)

- Klipp från den medföljande spolen av ett stycke slang av lämplig längd för att förbinda dunken med pH- med den peristaltiska pumpen.
- Fäst slangen på skruvkopplingen på den peristaltiska pumpens inlopp.
- Gör ett hål som passar för sugslangens diameter i korken till dunken med pH-. Gör även ett mindre hål för att undvika att dunken deformeras när medel sugts ur den.
- För slangens ände genom korken du just borrar hål i och för på motvikten av keramik och den stopplugg som skruvas fast.
- Kontrollera att alla anslutningar är rätt gjorda och täta innan du börjar använda modulen.
- Sätt på skyddskåpan på den peristaltiska pumpen.

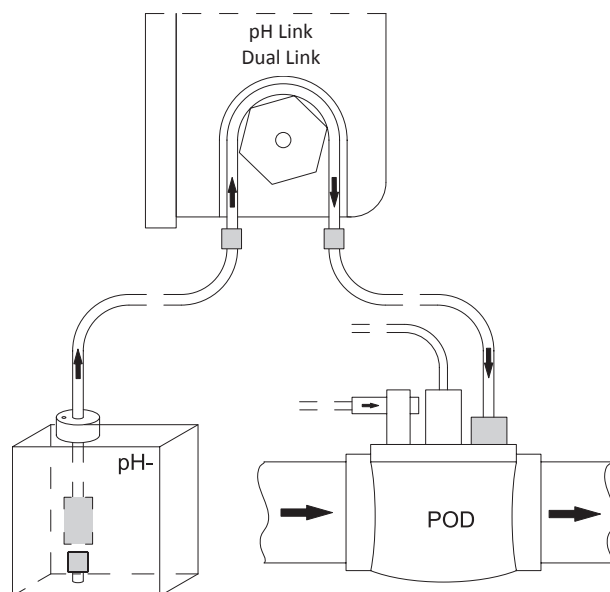

SV

3. Användning

3.1 Aktivera modulen

Manöverboxen känner automatiskt av när en pH Link- eller Dual Link-modul finns installerad. Den är nu klar att användas med automatisk styrning av pH-värdet tack vare pH Link-modulen eller pH- och ACL-värden tack vare Dual Link-modulen.

3.2 Visningar

På LCD-displayen visas två ytterligare rader:

– pH Link-modul:

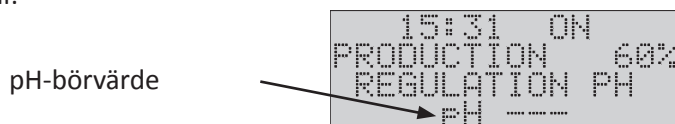

– Dual Link-modul:

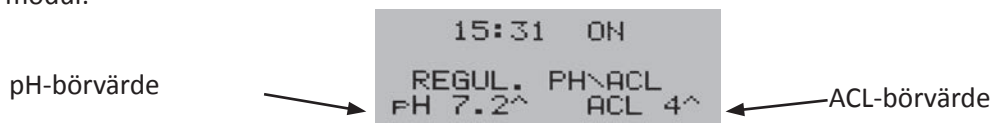

Symbolen ^ visas till höger om börvärdet om det värde apparaten mäter upp kräver automatisk korrigerig (poolvattnets pH-värde högre än börvärdet och/eller otillräcklig klorhalt). Insprutning av pH- och/eller klorproduktion sker då automatiskt enligt de cykler som fastställts.



Som standard stängs pH-regleringen (modulens peristaltiska pump) av och på LCD-skärmen visas: pH ---. Påslagnig sker automatiskt c:a åtta timmar efter strömsättning. För att omedelbart slå på pH-regleringen och därmed visa börvärdet på LCD-skärmen (se § 3.6.2).

3.3 Kalibrera givaren/givarna



- För att fungera exakt och tillförlitligt måste givarna kalibreras innan manöverboxen börjar användas med modulen. För att hålla apparaten fullt effektiv rekommenderar vi att kalibrering görs minst varannan månad under tid när poolen används.

- Var noga med att rengöra givarna före varje kalibrering (se «4.1 Rengöra givaren/givarna»).
- Kontrollera att manöverboxen är nätansluten.
- Stoppa poolpumpen och isolera givarna genom att stänga eventuella ventiler för att på ett säkert sätt kunna ta ur givarna.
- Koppla från BNC-kabeln högst uppe på givaren och skruva loss POD-satsen. Anslut sedan åter BNC-kabeln till givarna.
- Skölj givarna i rent vatten och skaka bort resterande vatten. Rör inte och torka inte av den glasbubbla som sitter längst ut på givarna.



- Sätt pH-givaren i ett medföljande prov med buffertlösning med pH 7,5.
- Sätt ACL-givaren i ett medföljande prov med buffertlösning med 700 mV.
- Håll givarna nedsänkta i c:a en minut för att få ett tillförlitligt mätvärde.

- Tryck på eller och använd sedan knapparna eller för att gå till KALIB. PH eller KALIB. PH\ACL.
- Tryck sedan på eller .
- Använd knappen eller för att gå till KALIBRERING PH (pH Link och Dual Link) eller KALIBRERING ACL (endast Dual Link) och tryck sedan på eller .

Granska uppmätt värde:

- pH = X,X
 - värdet är högre än 8,2 eller lägre än 6,4: givaren är smutsig eller har skadats under transport. Rengör pH-givaren (se «4.1 Rengöra givaren/givarna») och upprepa stegen. Kontakta din återförsäljare om problemet kvarstår.
 - värdet ligger mellan 6,4 och 8,2: tryck på eller för att börja kalibreringen. Förfarandet tar c:a 15 sekunder.

```
CURRENT PH=7.8
SELECT=CALIBRATE
MENU=EXIT
```

```
CALIBRATING
PLEASE WAIT...
```

```
CURRENT PH=7.5
SELECT=CALIBRATE
MENU=EXIT
```

- Kontrollera när kalibreringen är klar att det värde som visas är lika med 7,5. Om inte, gör om kalibreringen.

ACL = XXX

- starta förfarandet genom att trycka på eller . Förfarandet tar c:a 15 sekunder.

```
CURRENT ACL=640
SELECT=CALIBRATE
MENU=EXIT
```

```
CALIBRATING
PLEASE WAIT...
```

```
CURRENT ACL=700
SELECT=CALIBRATE
MENU=EXIT
```

- värdet är lika med 700: kalibreringen är klar.
- om värdet inte är lika med 700: upprepa stegen för kalibrering. Om problemet kvarstår, rengör givaren – se “4.1 Rengöra givaren/givarna”,

- Tryck på eller eller vänta i 30 sekunder för att lämna.















3.4 Ställa in börvärde/-en

Börvärdet visas hela tiden på LCD-displayens startskärm.

Standardinställning för pH-börvärdet är pH 7,2 (pH Link- och Dual Link-moduler).

Standardinställning för ACL-börvärdet är 4 (Dual Link-modul).

Värdena motsvarar den vanliga kompromissen för att uppnå fullt effektiv desinficering av vattnet.

- Kalibrera givarna (se «3.3 Kalibrera givaren/givarna»).
- Tryck på  eller  och använd sedan knapparna  eller  för att gå till KALIB. PH eller KALIB. PH\ACL. Tryck sedan på  eller .
- Använd knapparna  eller  för att gå till BÖRVÄRDE PH eller BÖRVÄRDE ACL och tryck sedan på  eller .
- Använd knapparna  eller  för att ändra börvärdet.
- Tryck på  eller  eller vänta i 30 sekunder för att lämna.

SV

- Det ACL-börvärde som visas svarar inte mot halten av fritt klor i poolen. Det rör sig om nivån på önskad "desinficeringspotential" för vattnet.
- Vilket ACL-börvärde som krävs för att hålla optimal klorhalt skiljer sig från pool till pool. Därför krävs regelbundna manuella mätningar av halten fritt klor i poolen för att justera detta ACL-börvärde.
- För att höja den potentiella produktionen av klor: höj ACL-börvärdet.
- För att minska den potentiella produktionen av klor: sänk ACL-börvärdet.

Endast Dual Link-modul:

















 Vi rekommenderar att halten av fritt klor i poolen kontrolleras några dagar efter att modulen installerats, för att fastställa om halten är optimal (0,5–2 ppm; se «2.1 Förbereda poolen: vattenbalans»). Om halten av fritt klor inte är den rätta efter denna tid måste ACL-börvärdet justeras.

3.5 Inställningar för poolens volym

Lista över nivåer med motsvarande volymer:

- Nivå 1: För små pooler upp till c:a 40 m³
- Nivå 2: För medelstora pooler på 40–60 m³ (standardnivå)
- Nivå 3: För stora pooler på 60–110 m³
- Nivå 4: För mycket stora pooler på över 110 m³

- Dessa värden är indikativa. Vad man väljer kan variera beroende på omständigheterna.
- Välj den högre nivån om poolens volym ligger på gränsen mellan två nivåer.
- För att inte förbruka alltför stora mängder pH- rekommenderar vi dock att man undviker "överdimensionering" vid val av nivå.
- En dos pH- sprutas in i poolen varannan timme (när filtrerings- och vattenbehandlingssystemen är i drift).

- Tryck på  eller  och använd sedan knapparna  eller  för att gå till KALIB. PH eller KALIB. PH\ACL. Tryck sedan på  eller .
- Använd knapparna  eller  för att gå till VOLYM POOL och tryck sedan på  eller .
- Använd knapparna  eller  för att välja önskad nivå, motsvarande poolens volym.
- Tryck på  eller  för att bekräfta valet och tryck sedan på  ou  eller vänta i 30 sekunder för att lämna.













3.6 Den peristaltiska pumpen

3.6.1 Test/primning av den peristaltiska pumpen

Efter installation rekommenderar vi att man testar modulens peristaltiska pump och primar den (system med självprimning).



- Kontrollera innan du testar den peristaltiska pumpen att alla sug- och insprutningsanslutningar för pH- är riktiga.
- Kontrollera okulärt att den peristaltiska slangen inte sitter fast.
- Använd alltid lämplig skyddsutrustning vid hantering av kemikalier.

- Slå på manöverboxen (knappen .
- Tryck på  eller  och använd sedan knapparna  eller  för att gå till KALIB. PH eller KALIB. PH\ACL. Tryck sedan på  eller .
- Använd knapparna  eller  för att gå till TEST DOSERING.
- En varning visas under ett ögonblick. Tryck sedan på  eller  för att bekräfta start av pumpen. Den peristaltiska pumpen körs i c:a 30 sekunder och stannar automatiskt.
- Tryck på  eller  om pumpen måste stoppas omedelbart.
- Kontrollera att pumpen är primad (pH- syns i de genomskinliga slangarna).













Beroende på hur lång matningsledningen för pH- är kan man, för en snabbare primning av den peristaltiska pumpen, behöva upprepa stegen flera gånger.

3.6.2 Slå på/av den peristaltiska pumpen

Av säkerhetsskäl är den peristaltiska pumpen avstängd vid leverans.

När pH Link- eller Dual Link-modulen anslutits till manöverboxen är den peristaltiska pumpen programmerad för att starta automatiskt efter att ha varit strömsatt i c:a åtta timmar. Under denna tid visas som standard på LCD-displayen: pH ---.

Gör så här för att starta den peristaltiska pumpen omedelbart:

- Tryck på  eller  och använd sedan knapparna  eller  för att välja KALIB. PH eller KALIB. PH\ACL. Tryck sedan på  eller .
- Använd knapparna  eller  för att gå till raden DOSERING AV (eller DOSERING PÅ om den peristaltiska pumpen har varit på tidigare).
- Tryck på  eller  för att slå på den peristaltiska pumpen (DOSERING PÅ) respektive stänga av den peristaltiska pumpen (DOSERING AV).
-

4. Underhåll

4.1 Rengöra givaren/givarna

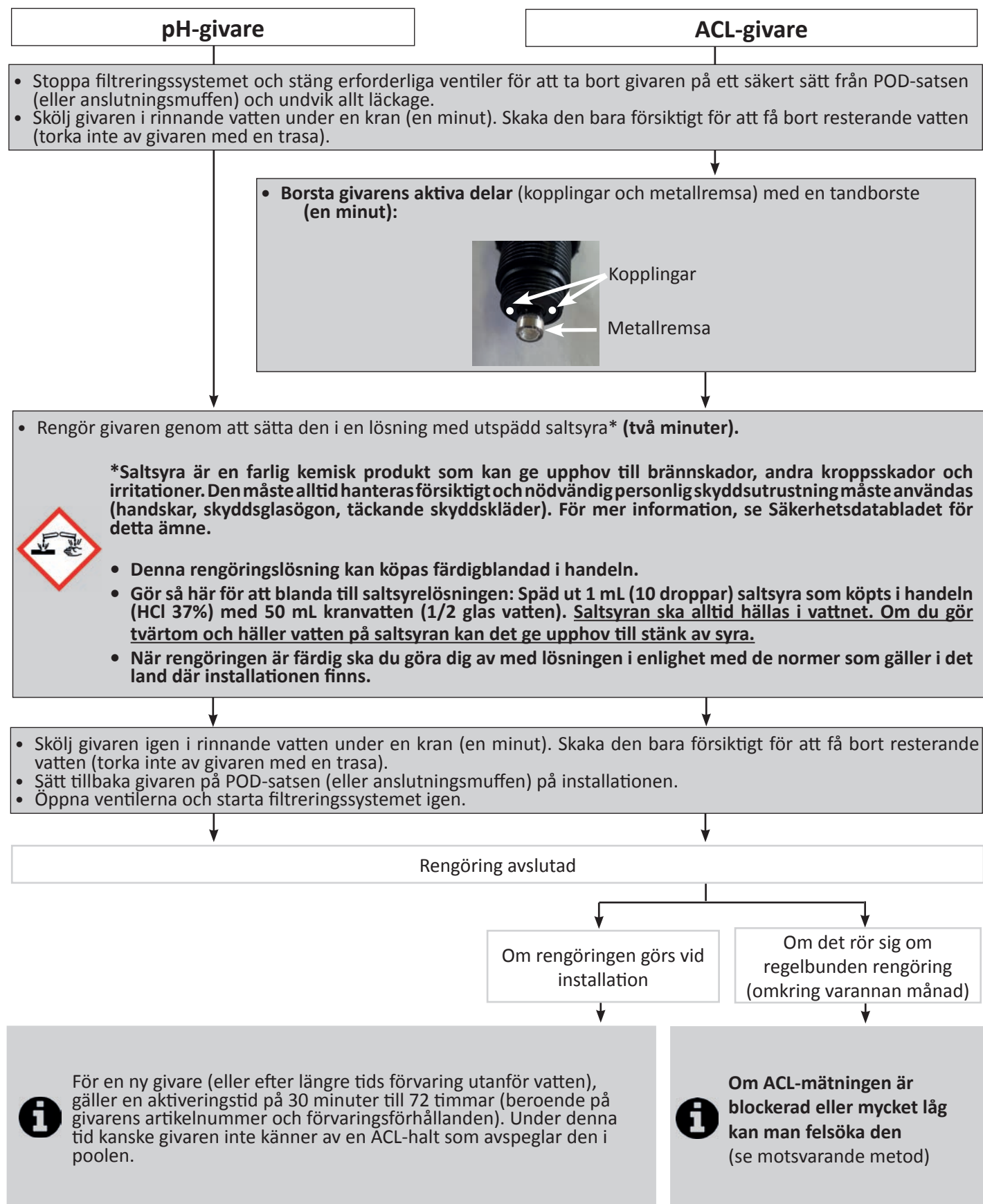

4.2 Vinterförvaring

- Skölj den peristaltiska slangen genom att pumpa igenom rent vatten i stället för pH-. Det gör du med hjälp av funktionen TEST DOSERING (se «3.6.1 Test/primning av den peristaltiska pumpen»).
- Skruva loss POD-satsens givare (koppla först bort deras BNC-kabel). Förvara dem i deras ursprungliga skyddslock eller i en behållare fylld med kranvatten.
- Förslut vid behov öppningarna i POD-satsen med hjälp av den eller de medföljande gängade pluggarna.



Låt aldrig en givare bli torr och/eller exponera den för frost. Det skulle orsaka oåterkallelig skada på den.

5. Felsökning





- Innan du kontaktar din återförsäljare, rekommenderar vi att du utför några enkla kontroller vid fel med hjälp av följande tabeller.
- Kontakta din återförsäljare om problemet kvarstår.
-  : Kontakta en behörig tekniker

Meddelande	Orsak	Lösning	
PH LOW	Uppmätt pH är 0,8 lägre än börvärdet.	Kontrollera poolens pH. Verifiera börvärdet. Kalibrera eller byt pH-givaren.	
	pH-givaren är smutsig, inte kalibrerad eller fungerar inte.	Rengör och kalibrera givaren. Byt vid behov buffertlösning pH 7,5.	
	Inställningen för poolens volym är för hög.	Kontrollera vald poolvolym.	
PH ERROR	pH-regleringen har körts i fem cykler utan att uppnå sitt börvärde (> 10 timmar).	Kontrollera poolens pH. Kalibrera eller byt pH-givaren.	
	Dunken med pH- är tom.	Byt dunk.	
	Den peristaltiska pumpen har inte primats.	Testa den peristaltiska pumpen.	
	pH-givaren är smutsig, inte kalibrerad eller fungerar inte.	Rengör och kalibrera givaren. Byt vid behov buffertlösning pH 7,5.	
	Inställningen för poolens volym är för låg.	Kontrollera vald poolvolym.	
	Den peristaltiska pumpen har inte startats på mer än sammanlagt 72 timmar.	Poolens pH-värde behöver inte korrigeras.	
ACL HIGH	Uppmätt redoxpotential är 150 mV högre än börvärdet (klorhalten kan vara för hög).	Rengör och kalibrera givarna. Vänta tills felmeddelandet försvinner (ingen klorproduktion).	
	pH-värdet är för lågt.	Kontrollera att stabiliseringsmedlet ligger på under 30 ppm. Sänk ACL-börvärdet. Kontrollera att vattnet har rätt alkalinitet (brunns- och regnvatten är inte tillåtet).	
ACL ERROR	ACL-regleringen har medgett klorproduktion i mer än sammanlagt 30 timmar utan att ACL-börvärdet uppnåtts.	Kontrollera poolens pH. Rengör och kalibrera givarna. Byt vid behov buffertlösningar. Byt givare. Använd vid behov Boost-läget.	
		Apparaten har inte producerat klor på sammanlagt 30 timmar.	Kontrollera poolens klorhalt. Rengör och kalibrera givarna. Byt vid behov buffertlösningar. Byt givare.

Konstaterande	Orsak	Lösning
MYCKET LÅGT ACL eller ACL BLOCKERAT	Balansen i vattnet är dålig	Kontrollera och parametrarna för vattenbalansen (se «2.1 Förbereda poolen: vattenbalans»)
	Alltför mycket klorstabiliseringsmedel	Töm poolen delvis och fyll på med nytt vatten (kontrollera därefter salthalten).
	Buffertlösningen på 700 mV är inte längre effektiv	Kontrollera att tillverkningsdatum för buffertlösningen på 700 mV inte inföll för mer än två år sedan och att den är i gott skick.
	Givaren behöver göras ren	Rengör givaren (se «4.1 Rengöra givaren/givarna»)

SV

Kontakta din återförsäljare om problemet kvarstår. 

 Ta bort felmeddelandena pH-FEL och ACL-FEL genom att trycka på  eller  i 3-4 sekunder när meddelandet visas.
Övriga koder är endast upplysningsmeddelanden som försvinner av sig själva när driftförhållandena åter är optimala.

6. Produktöverensstämmelse

Denna apparat är uteslutande avsedd att monteras på en Zodiac® saltklorinator eller hydroxinator. Denna apparat har konstruerats och tillverkats för att överensstämma med gällande krav enligt följande standarder: EN 60335-1

Den överensstämmer med dessa. Produkten har testats under normala användningsförhållanden.



Votre revendeur
Your retailer

Modèle appareil
Appliance model

Numéro de série
Serial number

Trouvez plus d'informations et enregistrez votre produit sur
More informations and register you product on

www.zodiac.com

