

WHIRLPOOLS

FÜR DEN ÖFFENTLICHEN BEREICH

PREISLISTE 2023

Gültig ab dem 01.02.2023 (bis auf Widerruf)
Verkaufspreise in Euro inkl. 19% MwSt.



www.pools.de

RivieraPool[®]
FERTIGSCHWIMMBECKEN • WHIRLPOOLS

Riviera public Spas für den öffentlichen Bereich



Roman public 285 auf einem Kreuzfahrtschiff.



Roman public 255 in einem privaten Wellnessbereich.



Octagon public 355 K im Hotel, Fitness-Wellnessbereich.

Riviera Public Spas

Riviera Public Spas sind Einbaumodelle, die aufgrund ihrer Stabilität und Dauerhaftigkeit seit Jahrzehnten gern in gewerblichen Objekten oder privaten Wellnessbereichen verbaut werden. Wir stellen seit den frühen 80ern für namhafte Hersteller der Wasseraufbereitung Whirlpools mit Überlaufrinnen her. Kaum ein anderer Produzent bietet eine vergleichbare Sicherheit für Ihre gewerblichen Investitionen.

Die Whirlpools werden eingebaut und mit Mosaik, Keramik oder Naturstein angearbeitet. Für den privaten Einsatz steht die RivieraPool-Technik auf einer Palette vormontiert zur Verfügung. Um einen permanenten Wasserüberlauf zu gewährleisten, wird je nach Modell, mindestens ein Wasserspeicher von 1.000 Litern Inhalt mit automatischer Wasserniveausteuerng installiert.

Als erste „Made in Germany“ produzierten Whirlpools werden diese DIN-konform und kompatibel mit allen europäischen Normungen für Hotels, Fitnesscenter und Kreuzfahrtschiffe eingesetzt und sind seit vielen Jahren beliebt bei den Planern und Architekten. RivieraPool war der erste Hersteller, der durch aktive Mitarbeit die DIN-Erfordernisse, wie Sitzplatzerkennung usw., konsequent in seinen Modellen umgesetzt hat.

Auftragserteilung

Das komplette Riviera-Whirlpool-System wird ausschließlich über Fachbetriebe der Branchen Schwimmbad-, Sauna-, Sanitär- oder Heizungsbau verkauft, die mit eigenem Fachpersonal die Planung und Montage beherrschen und so seriöse Partner für Bauherren und Architekten sein können. Wir raten bei Abschluss eines Werkvertrages dazu, die Anwendung der allgemeinen Vertragsbedingungen für die Ausführung von Bauleistungen (VOB, Teil B) zu vereinbaren.

Montagekosten

Diese Liste enthält keine Preise für die örtliche Montage, da diese immer von der liefernden Fachfirma durchgeführt wird. Der örtliche Fachhandel kalkuliert die Preise für die Planung, die Montage, den Einbau, das Rohrleitungsmaterial und weitere Leistungen des Kaufvertrages.

Transportkosten

Die Preise dieser Liste verstehen sich grundsätzlich ab Werk. Für die Lieferung innerhalb Deutschlands und Benelux gelten folgende Frachtsätze (Preise in Euro inkl. 19 % MwSt.):

Public Whirlpools mit Rinne	800,-
Wasserspeicher 1000 ltr.	350,-
Wasserspeicher 2000 ltr.	435,-
Zuschlag für Termingutlieferung mit Mitnahmestapler	190,-

Alle Sonderkosten für z. B. Grenzabfertigung, Fährschiff, Eisenbahnverladung usw., die wir verauslagen, gehen zu Lasten des Empfängers und werden netto weiterberechnet.

Verpackung auf Palette. Sonderverpackungen für Seeversand etc. sind gegen Aufpreis möglich.

Material und Farben

Riviera-Whirlpools werden aus Sanitäracryl von 4 mm Stärke in einem Stück tiefgezogen, mit glasfaserverstärktem Polyester armiert und mit Polyurethanschaum isoliert. Justierbare Füße und Trägergestelle werden fest anlamiert. So ist eine dauerhafte Stabilität und Investitions-Sicherheit gegeben.

Einbauteile

Alle Einbauteile bestehen aus Rotguss/Bronze. Die sichtbaren Oberflächen sind in folgenden Ausführungen lieferbar:

Standard: Edelstahl poliert

Aus dem RivieraPool-Programm lassen sich eine Vielzahl unterschiedlicher Anlagen zusammenstellen.

- Der Preis Ihres Whirlpools richtet sich ganz nach Ihren Ansprüchen.
- Ihr Fachhändler berät Sie und Ihren Architekten, plant die ganze Anlage und montiert mit eigenen Fachmonteuren.
- Der Hersteller liefert mit Spezialtransportern das komplette Poolsystem direkt bis zur Baustelle.
- Der Transport auf dem Grundstück ist bauseits zu organisieren.
- Der Elektro-, Heizungs- und Kanalanschluss sind bauseits auszuführen.

Preisbeispiel:

Für ein Ferienhotel - 12 Badegäste pro Stunde

Roman 255 public, Weiß	20.520,-
8 Rinnenstützen	inkl.
Rinnenabdeckrost	2.705,-
Bodeneinlauf Ø200 mit Winkel 90°	815,-
2 Kleinscheinwerfer 50 W mit Thermoschutz	1.260,-
Transformator 100 VA	255,-
2 Griffbögen aus Edelstahl	1.200,-
Messwasserentnahme (bestehend aus 2 x Ansaugfitting-BK 2", Blende Ø130 mm)	720,-
Minijet 19, Achtfacheinlauf inkl. Pumpensatz bis 38 m ³ /h, 2,2 kW-400 V	9.380,-
3 Wasserspeicher á 1.000 l mit 1 Niveausteuernung	12.330,-
Motorgebläse ES 142 mit PN-Fußtaster	2.610,-
Sandfilter-Kompaktanlage nach DIN 19643: Umwälzleistung 36-39 m ³ /h, Heizleistung 70 kW, Mess- und Regelautomatik für Chlor- und pH-Korrektur	ca. 37.090,-
Frachtkosten	800,-
	89.685,-

Whirlpools für den öffentlichen Bereich

Riviera Public Spas sind besonders für den Dauereinsatz im öffentlichen Bereich konzipiert und geeignet.

Serienmäßig haben sie folgende Grundausstattung:

- Umlaufende Überlaufrinne in Weiß, mit rutschhemmendem Rand
- 5 cm erhöhter Rinnenrand zur Erhöhung des Wasseraufstauvolumens
- Schräg gestelltes Abdeckrost zur besseren Schwallwasseraufnahme
- ① - Abdeckrost mit rutschhemmender Oberfläche nach DIN
 - Großes Rinnenvolumen
 - Schräg verlaufende Rinnenwand zur Geräuschminderung
 - Rostauflage
 - Schräger Rinnenboden mit Gefälle zum Ablaufstutzen
- ② - 1 Ablaufstutzen als Klebemuffe d110 am tiefsten Punkt
 - Beckenoberfläche aus tiefgezogenem Acryl
 - Robuste GFK-Verstärkung
 - Trägergestell mit justierbaren Füßen
 - Gut sichtbarer Einstieg
- ③ - Selbsttragende Konstruktion in Verbindung mit 8 Rinnenstützen
 - Luftkanal mit Düsen aus ABS in Sitz- und Bodenbereich, Anschluss d63
 - Rutschhemmender Stufenbelag

Natürlich können Riviera Public Spas auch im privaten Bereich eingesetzt werden. Dort kommen die obigen Vorteile umso stärker zum Tragen.

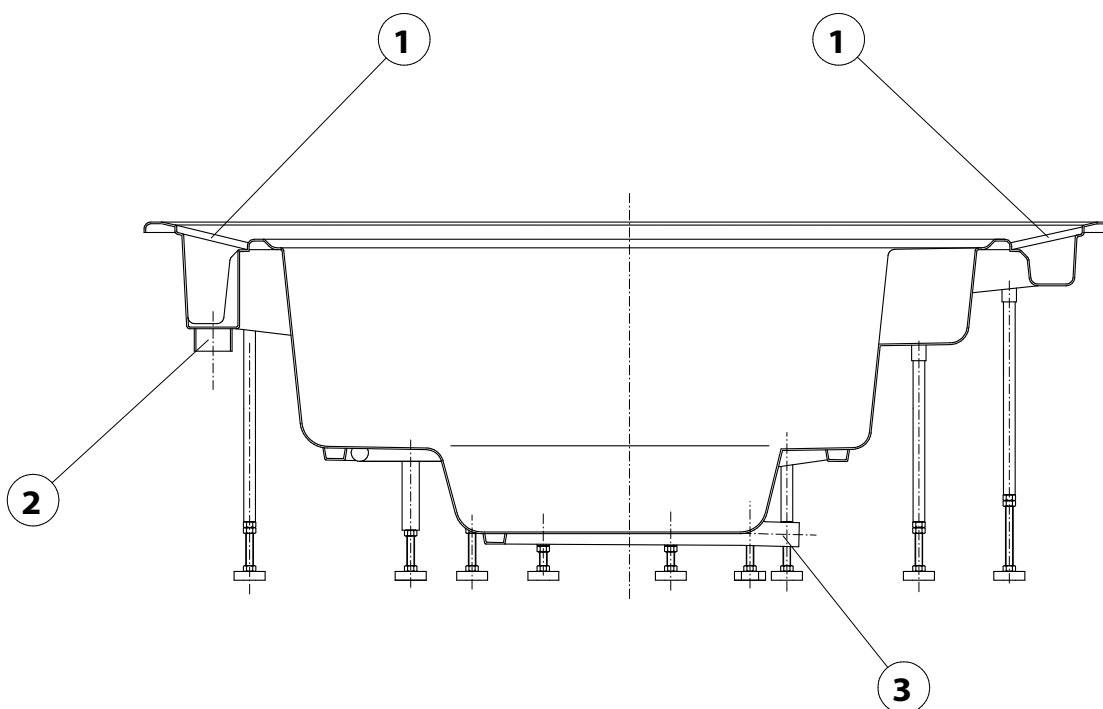

Whirlpools für den öffentlichen Bereich

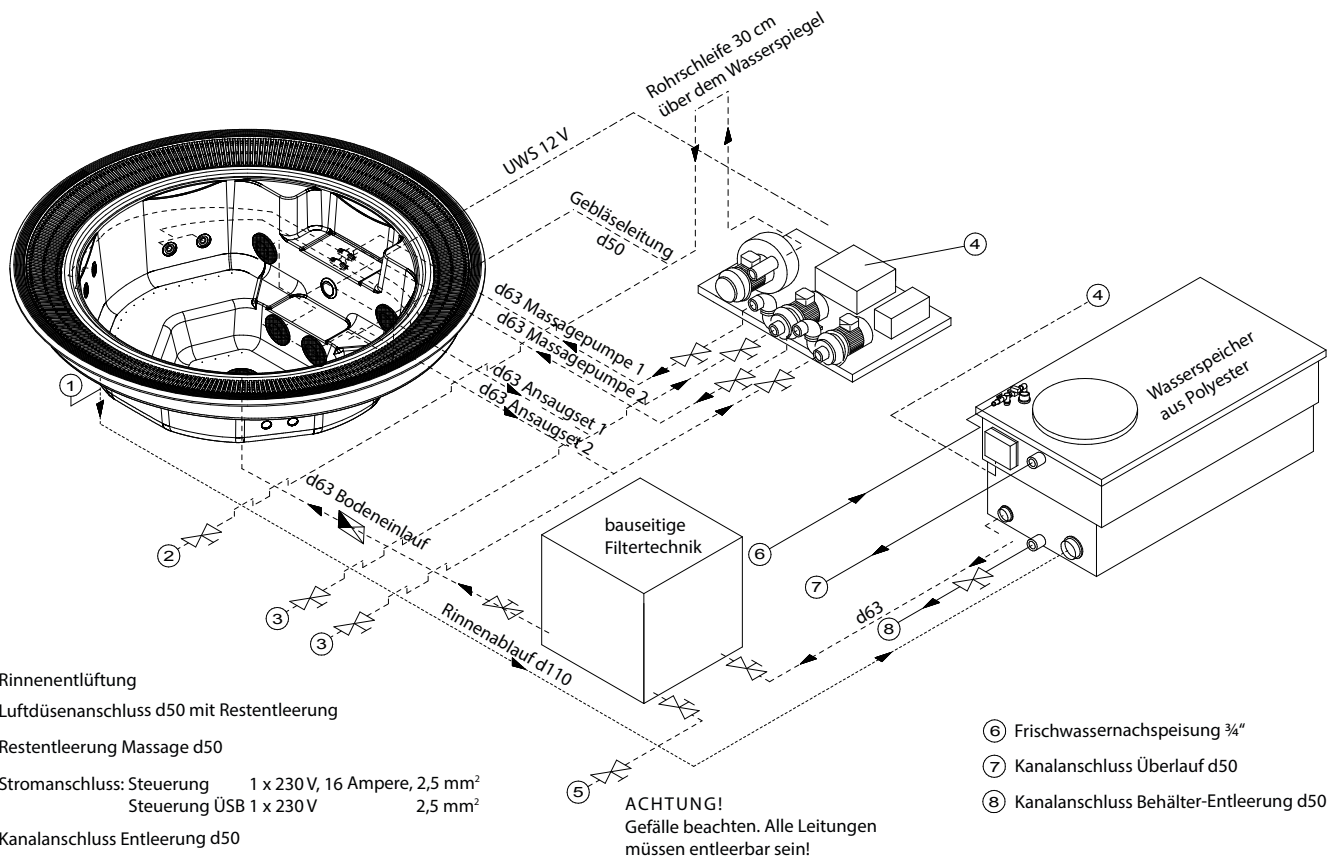

Whirlpools für den öffentlichen Bereich

Roman 255 public

Angebaute Überlaufrinne aus Polyester in Weiß. 1 Rinnenablauf d110 für max. 30 m³/h Umwälzleistung. Luftkanalsystem mit 70 Düsen, umlaufende Sitzbank, Einstiegsstufen mit rutschhemmendem Stufenbelag, eingebautes Trägergestell mit 4 justierbaren Füßen, **8 Rinnenstützen inkl. Aufnahmehülsen**, Füllmenge 1.420 l, (flachere Version 1.370 l), Personenindex nach DIN: 4

Weiß	B 1 314 01	20.520,-
Meerblau	B 1 314 02	20.910,-
Anthrazit	B 1 314 25	21.270,-
Limestone	B 1 314 26	21.270,-

Roman 255 public flach

Weiß	B 1 315 01	20.725,-
Meerblau	B 1 315 02	20.885,-
Anthrazit	B 1 315 25	20.895,-
Limestone	B 1 315 26	20.895,-

Rinnenabdeckrost aus Hart-PVC in Weiß B 5 070 000 **2.705,-**

Zweiteilige Montagerinne inkl. Montagematerial (Rinnenstützen obligatorisch), Mehrpreis B 1 388 000 **3.025,-**

Isolierplane in Weiß, 5 mm C 5 260 022 **1.010,-**

Frachtkosten für Public Whirlpools mit Rinne Deutschland und Benelux N 9 200 130 **800,-**

Bei Nichtverwendung der Rinnenstützen ist die Überlaufrinne bauseits zu unterstützen! Obligatorisch bei Montagerinne.

ROMAN 255 PUBLIC

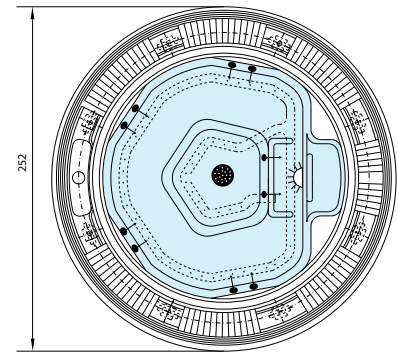

Genauere Innen- und Außenmaße entnehmen Sie bitte den technischen Datenblättern!

Roman 285 public

Angebaute Überlaufrinne aus Polyester in Weiß. 1 Rinnenablauf d110 für max. 30 m³/h Umwälzleistung. Luftkanalsystem mit 70 Düsen, umlaufende Sitzbank, Einstiegsstufen mit rutschhemmendem Stufenbelag, eingebautes Trägergestell mit 4 justierbaren Füßen, **8 Rinnenstützen inkl. Aufnahmehülsen**, Füllmenge 2.020 l (flachere Version 1.900 l), Personenindex nach DIN: 5

Weiß	B 1 318 01	23.430,-
Meerblau	B 1 318 02	23.840,-
Anthrazit	B 1 318 25	24.360,-
Limestone	B 1 318 26	24.360,-

Roman 285 public flach

Weiß	B 1 319 01	23.135,-
Meerblau	B 1 319 02	23.380,-
Anthrazit	B 1 319 25	23.990,-
Limestone	B 1 319 26	23.990,-

Rinnenabdeckrost aus Hart-PVC in Weiß B 5 032 000 **3.035,-**

Zweiteilige Montagerinne inkl. Montagematerial (Rinnenstützen obligatorisch), Mehrpreis B 1 387 000 **3.850,-**

Isolierplane in Weiß, 5 mm C 5 260 010 **1.105,-**

Frachtkosten für Public Whirlpools mit Rinne Deutschland und Benelux N 9 200 130 **800,-**

Bei Nichtverwendung der Rinnenstützen ist die Überlaufrinne bauseits zu unterstützen! Obligatorisch bei Montagerinne.

ROMAN 285 PUBLIC

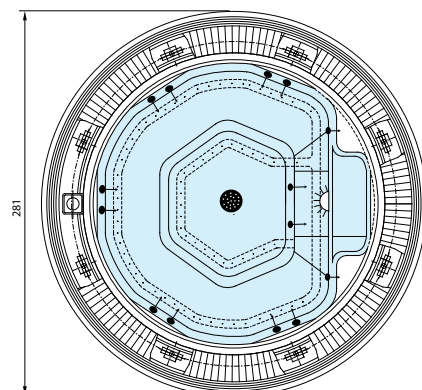

Genauere Innen- und Außenmaße entnehmen Sie bitte den technischen Datenblättern!

Octagon 255 public

Angebaute Überlaufrinne aus Polyester in Weiß. 1 Rinnenablauf d110 für max. 30 m³/h Umwälzleistung. Luftkanalsystem mit 70 Düsen, umlaufende Sitzbank, Einstiegsstufen mit rutschhemmendem Stufenbelag, eingebautes Trägergestell mit 4 justierbaren Füßen, **8 Rinnenstützen inkl. Aufnahmehülsen**, Füllmenge 1.450 l (flachere Version 1.370 l) Personenindex nach DIN: 4

Weiß	B 1 311 01	20.520,-
Meerblau	B 1 311 02	20.910,-
Anthrazit	B 1 311 25	21.270,-
Limestone	B 1 311 26	21.270,-

Octagon 255 public flach

Weiß	B 1 321 01	20.725,-
Meerblau	B 1 321 02	20.885,-
Anthrazit	B 1 321 25	20.895,-
Limestone	B 1 321 26	20.895,-

Rinnenabdeckrost aus Hart-PVC in Weiß B 5 051 000 **2.705,-**

Zweiteilige Montagerinne inkl. Montagmaterial B 1 384 000 **3.025,-**
(Rinnenstützen obligatorisch), Mehrpreis

Isolierplane in Weiß, 5 mm C 5 260 011 **1.030,-**

Frachtkosten für Public Whirlpools mit Rinne Deutschland und Benelux N 9 200 130 **800,-**

Bei Nichtverwendung der Rinnenstützen ist die Überlaufrinne bauseits zu unterstützen! Obligatorisch bei Montagerinne.

OCTAGON 255 PUBLIC

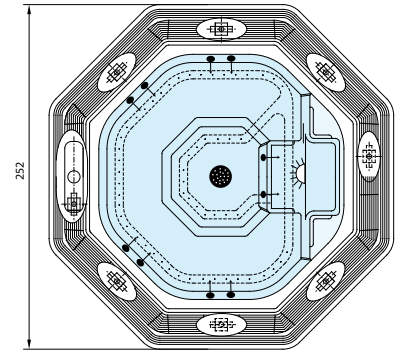

Genauere Innen- und Außenmaße entnehmen Sie bitte den technischen Datenblättern!

Octagon 285 public

Angebaute Überlaufrinne aus Polyester in Weiß. 1 Rinnenablauf d110 für max. 30 m³/h Umwälzleistung. Luftkanalsystem mit 70 Düsen, umlaufende Sitzbank, Einstiegsstufen mit rutschhemmendem Stufenbelag, eingebautes Trägergestell mit 4 justierbaren Füßen, **8 Rinnenstützen inkl. Aufnahmehülsen**, Füllmenge 2.100 l (flachere Version 1.970 l), Personenindex nach DIN: 5

Weiß	B 1 316 01	23.430,-
Meerblau	B 1 316 02	23.840,-
Anthrazit	B 1 316 25	24.360,-
Limestone	B 1 316 26	24.360,-

Octagon 285 public flach

Weiß	B 1 317 01	23.135,-
Meerblau	B 1 317 02	23.380,-
Anthrazit	B 1 317 25	23.990,-
Limestone	B 1 317 26	23.990,-

Rinnenabdeckrost aus Hart-PVC in Weiß B 5 042 000 **3.035,-**

Zweiteilige Montagerinne inkl. Montagmaterial B 1 385 000 **3.850,-**
(Rinnenstützen obligatorisch), Mehrpreis

Isolierplane in Weiß, 5 mm C 5 260 012 **1.125,-**

Frachtkosten für Public Whirlpools mit Rinne Deutschland und Benelux N 9 200 130 **800,-**

Bei Nichtverwendung der Rinnenstützen ist die Überlaufrinne bauseits zu unterstützen! Obligatorisch bei Montagerinne.

OCTAGON 285 PUBLIC

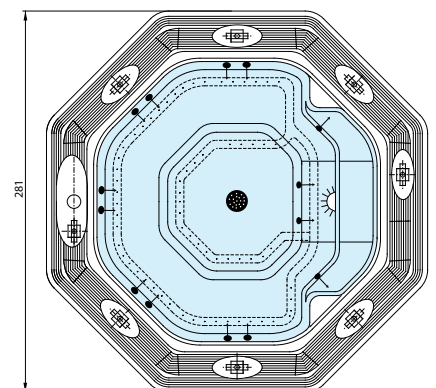

Genauere Innen- und Außenmaße entnehmen Sie bitte den technischen Datenblättern!

Whirlpools für den öffentlichen Bereich

Octagon 355 L public

Angebaute Überlaufrinne aus Polyester in Weiß. 2 Rinnenabläufe d110 für max. 60 m³/h, Umwälzleistung. Luftkanalsystem mit 70 Düsen, umlaufende Sitzbank, Einstiegsstufen mit rutschhemmendem Stufenbelag, 100 cm breite Treppe in der Längsseite, eingebautes Trägergestell mit 5 justierbaren Füßen, **8 Rinnenstützen inkl. Aufnahmehülsen**, Füllmenge 2.300 l, Personenindex nach DIN: 6

Weiß	B 1 306 01	28.585,-
Meerblau	B 1 306 02	29.115,-
Anthrazit	B 1 306 25	29.795,-
Limestone	B 1 306 26	29.795,-

Rinnenabdeckrost aus Hart-PVC in Weiß B 5 060 000 **3.370,-**

Zweiteilige Montagerinne inkl. Montagematerial (Rinnenstützen obligatorisch), Mehrpreis B 1 386 000 **3.855,-**

Isolierplane in Weiß, 5 mm C 5 260 013 **1.425,-**

Frachtkosten für Public Whirlpools mit Rinne Deutschland und Benelux N 9 200 130 **800,-**

Bei Nichtverwendung der Rinnenstützen ist die Überlaufrinne bauseits zu unterstützen! Obligatorisch bei Montagerinne.

OCTAGON 355 L PUBLIC

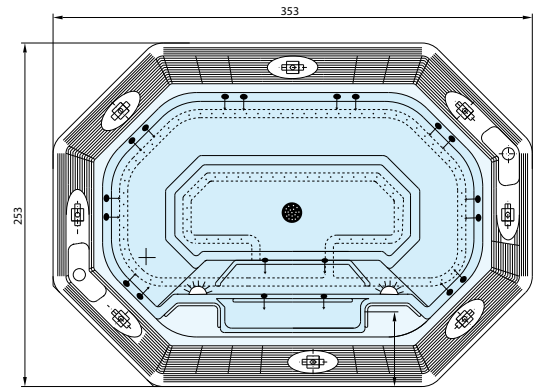

Genauere Innen- und Außenmaße entnehmen Sie bitte den technischen Datenblättern!

Octagon 355 K public

Angebaute Überlaufrinne aus Polyester in Weiß. 2 Rinnenabläufe d110 für max. 60 m³/h Umwälzleistung. Luftkanalsystem mit 77 Düsen, umlaufende Sitzbank, Einstiegsstufen mit rutschhemmendem Stufenbelag, 50 cm breite Treppe in der Stirnseite, eingebautes Trägergestell mit 6 justierbaren Füßen, **8 Rinnenstützen inkl. Aufnahmehülsen**, Füllmenge 2.300 l, Personenindex nach DIN: 6

Weiß	B 1 307 01	28.585,-
Meerblau	B 1 307 02	29.115,-
Anthrazit	B 1 307 25	29.795,-
Limestone	B 1 307 26	29.795,-

Rinnenabdeckrost aus Hart-PVC in Weiß B 5 060 000 **3.370,-**

Zweiteilige Montagerinne, inkl. Montagematerial (Rinnenstützen obligatorisch), Mehrpreis B 1 386 000 **3.855,-**

Isolierplane in Weiß, 5 mm C 5 260 013 **1.425,-**

Frachtkosten für Public Whirlpools mit Rinne Deutschland und Benelux N 9 200 130 **800,-**

Bei Nichtverwendung der Rinnenstützen ist die Überlaufrinne bauseits zu unterstützen! Obligatorisch bei Montagerinne.

OCTAGON 355 K PUBLIC

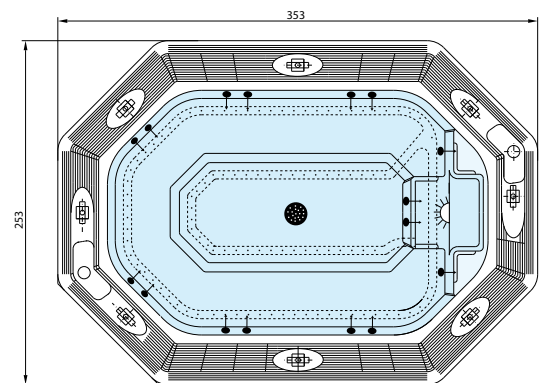

Genauere Innen- und Außenmaße entnehmen Sie bitte den technischen Datenblättern!

Bodeneinlaufvorrichtung Ø 200 mm

(Q_{\max} 30 m³/h) mit Beruhigungskammer nach DIN EN 13451,
inkl. werkseitiger Vormontage
Rohrbogen 90° - R 2½"

B 4 131 900 **655,-**

B 4 131 100 **160,-**

Bodeneinlaufvorrichtung Ø 280 mm

mit Klebemuffe PVC d110 (Q_{\max} 50 m³/h),
inkl. werkseitiger Vormontage

B 4 132 110 **845,-**

Messwasserentnahme, Edelstahl poliert

2 x Ansaugfiting-BK 2" mit Blende Ø130,
haarfangsicher nach DIN 13451 (Q_{\max} = 8,1 m³/h)
(Empfehlung 2 Stück/Pool), 1 Satz

B 4 230 100 **720,-**

Vormontage

B 999 001 **30,-**

Rinnenablauf d110, zusätzlich

B 1 389 000 **215,-**

LED-Unterwasserscheinwerfer für Einbaupools

WP-LED-UWS, 4/4, 3.0, 24 V DC, **Warmweiß**,
Blende aus Edelstahl **poliert**, mit 5 m Silikonkabel

A 4 534 325 **700,-**

Dito RGBW

A 4 534 365 **700,-**

LED-Unterwasserscheinwerfer

WP-LED-UWS, 4/4, 3.0, 24 V DC, **Warmweiß**,
Blende in **Weiß**, mit 5 m Silikonkabel

A 4 534 326 **700,-**

Dito RGBW

A 4 534 366 **700,-**

Netzgerät 100-277 V AC/24 V DC, 200 W für 2 x 21er,
4 x 15er oder 6 x 3er Power LED 2.0, monochrom

A 3 534 030 **830,-**

Vorschaltgerät 100-277 V AC / 24 V DC, 200 W
für 2 x 21er, 4 x 15 er oder 6 x 3er Power LED 2.0, RGB

A 3 534 040 **1.425,-**

Halogen UWS 12 V/50 W

A 4 122 180 **600,-**

Vormontage

B 999 001 **30,-**

Trafo 50 VA

B 3 539 008 **195,-**

Trafo 100 VA

B 3 539 009 **255,-**

Griffbogen aus Edelstahl poliert (V4A), mit
Befestigungssatz, (Empfehlung 2 Stück pro Pool)

B 5 220 000 **600,-**
pro Stck

**Rutschhemmender Stufenbelag für öffentlich
genutzte Whirlpools**, Farbe: Transparent

B 2 200 121 **595,-**

Achtung: Dieser Belag unterliegt einem Abrieb und
muss im Zeitablauf erneuert werden.

Isolierplane

5 mm stark in Weiß

Preis
siehe Innenteil



Bodeneinlaufvorrichtung



WP LED UWS 4/4



WP Halogen UWS



Griffbogen aus Edelstahl

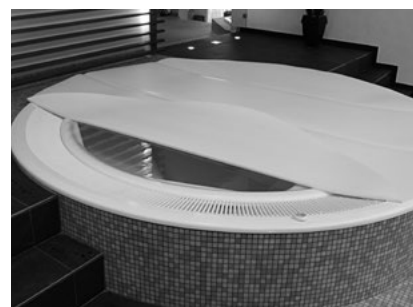

Isolierplane für Roman 255

Gebläse- und Massageanlagen für öffentliche Whirlpools

Motorgebläse ES 142 1,6 kW - 230 / 400 V, 4-6 A	B 5 562 000	1.590,-
Seitenkanalverdichter aus Leichtmetallguss, für Dauerbetrieb geeignet. Mit Drehstrommotor 1,6 kW.		
Spezial-Schalldämpfer passend zu ES 142	B 5 562 100	220,-
Zur erheblichen Verstärkung des Massageeffektes: Motorgebläse ES 130 / Ring Blower GLB 750, 230V-0,80 kW 5,2 A	B 5 561 000	1.135,-
Schalldämpfer zu ES 130	B 5 561 100	215,-



Motorgebläse ES 130/ES 142

Healthstream public Massageanlagen für öffentliche Whirlpools

Mit mehreren Airjet-Massagedüsen (s. u.), Ansaugfittings, Hochleistungspumpe, Luftansaugung und Rohrschleife im Technikraum. Alle poolseitigen Rohrleitungen und Befestigungselemente werden mitgeliefert, die Leitungen zur Pumpe sind bauseits zu stellen. Schaltungen sind nicht enthalten.

Healthstream 4-22 public, Armaturensatz aus Edelstahl poliert	B 4 964 210	5.535,-
--	-------------	----------------

- $Q_{\max} = 42,9 \text{ m}^3/\text{h}$
- Luftanschluss 1 1/2" IG, Wasseranschluss 2" IG
- mit 4 Superjet 42, Lenkstrahl $\varnothing 26 \text{ mm}$
- 4 x Ansaugfiting-BK 2" IG mit Blende $\varnothing 200$ haarfangsicher nach DIN 13451; $Q_{\max} = 14,3 \text{ m}^3/\text{h}$
- ohne Luftregler
- inkl. werkseitiger Vormontage

Motorgebläse ES 130 wird benötigt!



Superjet 42

Healthstream 6-35 public, Armaturensatz aus Edelstahl poliert	B 4 965 210	6.550,-
--	-------------	----------------

- $Q_{\max} = 42,9 \text{ m}^3/\text{h}$
- Luftanschluss 1 1/2" IG, Wasseranschluss 2" IG
- mit 6 Superjet 42, Lenkstrahl $\varnothing 26 \text{ mm}$
- 4 x Ansaugfiting-BK 2" IG mit Blende $\varnothing 200$ haarfangsicher nach DIN 13451; $Q_{\max} = 14,3 \text{ m}^3/\text{h}$
- ohne Luftregler
- inkl. werkseitiger Vormontage

Motorgebläse ES 130 wird benötigt!



Minijet 19

Minijet 19-Vierfacheinlauf, Armaturensatz poliert, inkl. freie Luftansaugung in der Überlaufrinne	B 4 820 510	5.260,-
--	-------------	----------------

- Wasseranschluss 1 1/2" IG"
- mit 4 Minijet 19, Düseneinsatz 4 x $\varnothing 8 \text{ mm}$
- 4 x Ansaugfiting-BK 2" IG mit Blende $\varnothing 200$ haarfangsicher nach DIN 13451; $Q_{\max} = 14,3 \text{ m}^3/\text{h}$
- inkl. werkseitiger Vormontage

Minijet 19-Sechsfacheinlauf, Armaturensatz poliert, inkl. freie Luftansaugung in der Überlaufrinne	B 4 860 510	6.195,-
---	-------------	----------------

- Wasseranschluss 1 1/2" IG
- mit 6 Minijet 19, Düseneinsatz 4 x $\varnothing 8 \text{ mm}$
- 4 x Ansaugfiting-BK 2" IG mit Blende $\varnothing 200$ haarfangsicher nach DIN 13451; $Q_{\max} = 14,3 \text{ m}^3/\text{h}$
- inkl. werkseitiger Vormontage

Minijet 19-Achtfacheinlauf, Armaturensatz poliert inkl. freie Luftansaugung in der Überlaufrinne

- Wasseranschluss 1 1/2" IG
- mit 8 Minijet 19, Düseneinsatz 4 x Ø8 mm
- 4 x Ansaugfitting-BK 2" IG mit Blende Ø200 haarfängsicher nach DIN 1345 1; Q_{max} = 14,3 m³/h
- inkl. werkseitiger Vormontage

B 4 880 510 **6.530,-**

Pumpensatz bis 38 m³/h, 2,2 kW-400 V, 4-6 A ohne Schaltkasten/Taster (bitte zusätzlich bestellen)

B 3 580 196 **2.850,-**

Pumpensatz bis 30 m³/h, 1,5 kW-230 V, 4-10 A ohne Schaltkasten/Taster (bitte zusätzlich bestellen)

B 4 964 295 **2.560,-**

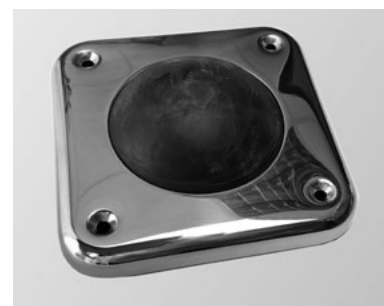

PN-Fußtaster

Ein- und Ausschalter

PN-Fußtaster, 120 x 120 mm zur Montage neben dem Beckenrand. Edelstahlplatte mit schwarzem PN-Balg und 3,5 m PN Schlauch

B 4 107 800 **375,-**

PN-Taster Ø 55 mm, im Beckenrand montiert

B 4 107 180 **220,-**

PN-Schaltkasten 400 V (2-3,2 A / 3-5 A / 5-7 A) mit Schütz

B 4 111 000 **635,-**

PN-Schlauch 4 x 7 mm, pro lfd. m.

B 4 108 000 **2,20**



PN-Taster

Piezotaster beleuchtet

Piezotaster, komplett, aus Edelstahl poliert mit 10 m Zuleitung / 3 m Schutzschlauch

B 3 560 510 **645,-**

Piezotaster, komplett, Blende in Weiß mit 10 m Zuleitung / 3 m Schutzschlauch

B 3 560 511 **700,-**

Piezotaster, komplett, aus Edelstahl poliert mit 20 m Zuleitung / 3 m Schutzschlauch

B 3 560 520 **720,-**

Piezotaster, komplett, Blende in Weiß mit 20 m Zuleitung / 3 m Schutzschlauch

B 3 560 521 **790,-**

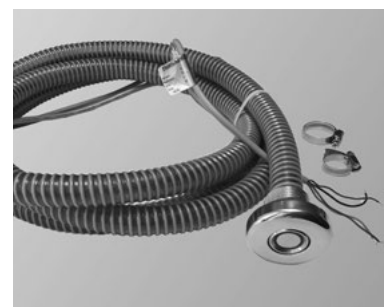

Piezotaster

EL-Schaltkasten für Piezotaster

EL-Schaltkasten für Piezotaster 230 V / 400 V / 2,4-4 A

B 4 110 050 **590,-**

EL-Schaltkasten für Piezotaster 230 V / 400 V / 4-6 A

B 4 110 051 **590,-**

EL-Schaltkasten für Piezotaster 230 V / 400 V / 6-10 A

B 4 110 052 **590,-**

EL-Schaltkasten für Piezotaster 230 V / 400 V / 10-12 A

B 4 110 053 **590,-**

Wasserspeicher

Wasserspeicher HSW Labor-Eignungsprüfung

Aus warmwasserfestem Polyesterharz mit 30 mm PU-Schaum wärmeisoliert. Einteilig, einschließlich Moosgummidichtungen und Montagmaterial zur bauseitigen Verschraubung. Reinigungsöffnung Ø50 cm, Rinnenanschluss PVC d110 mm, Sauganschluss PVC d75 mm, Überlauf und Entleerung.

Wasserspeicher mit 1.000 l Nutzvolumen A 5 310 500 **3.485,-**

1.250 l Gesamtvolumen
Maß: 2,00 x 1,15 x 0,80 m

Wasserspeicher mit 2.000 l Nutzvolumen A 5 320 100 **5.595,-**

2.250 l Gesamtvolumen
Maß: 2,00 x 1,15 x 0,80 m

Niveau- und Pumpensteuerung mit Magnetventil A 5 350 100 **1.875,-**

zur Frischwassernachspeisung

Zur Info:

Bei Wasserspeichern muss das nutzbare Speichervolumen mindestens das Zweifache des Beckenvolumen betragen (DIN 19643).



Wasserspeicher



Niveau- und Pumpensteuerung, mit Magnetventil

1000 l Wasserspeicher / Anschlusschema

Maße: b = 115 cm x l = 200 cm x x = 80 cm

Volumen: 1.210 Liter

Nutzwasser: 1.000 Liter

(Art.-Nr. A 5 310 500)

Niveau- und Pumpensteuerung
(optional, Art.-Nr. A 5 350 100)

Frischwasseranschluss 1/2"
für Niveauregulierung

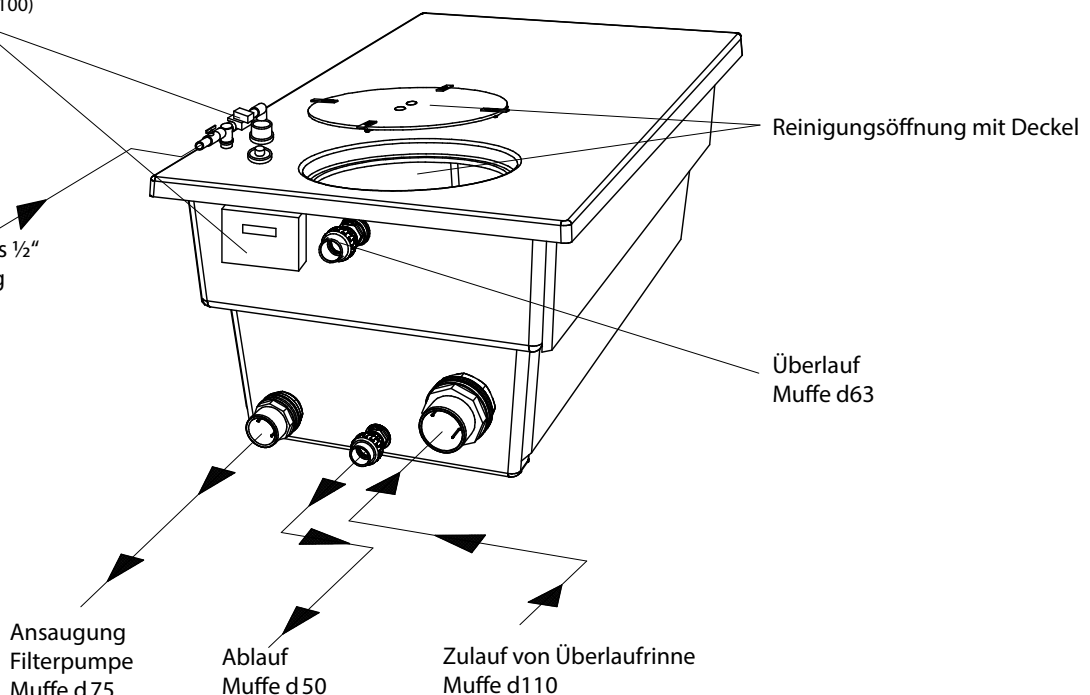

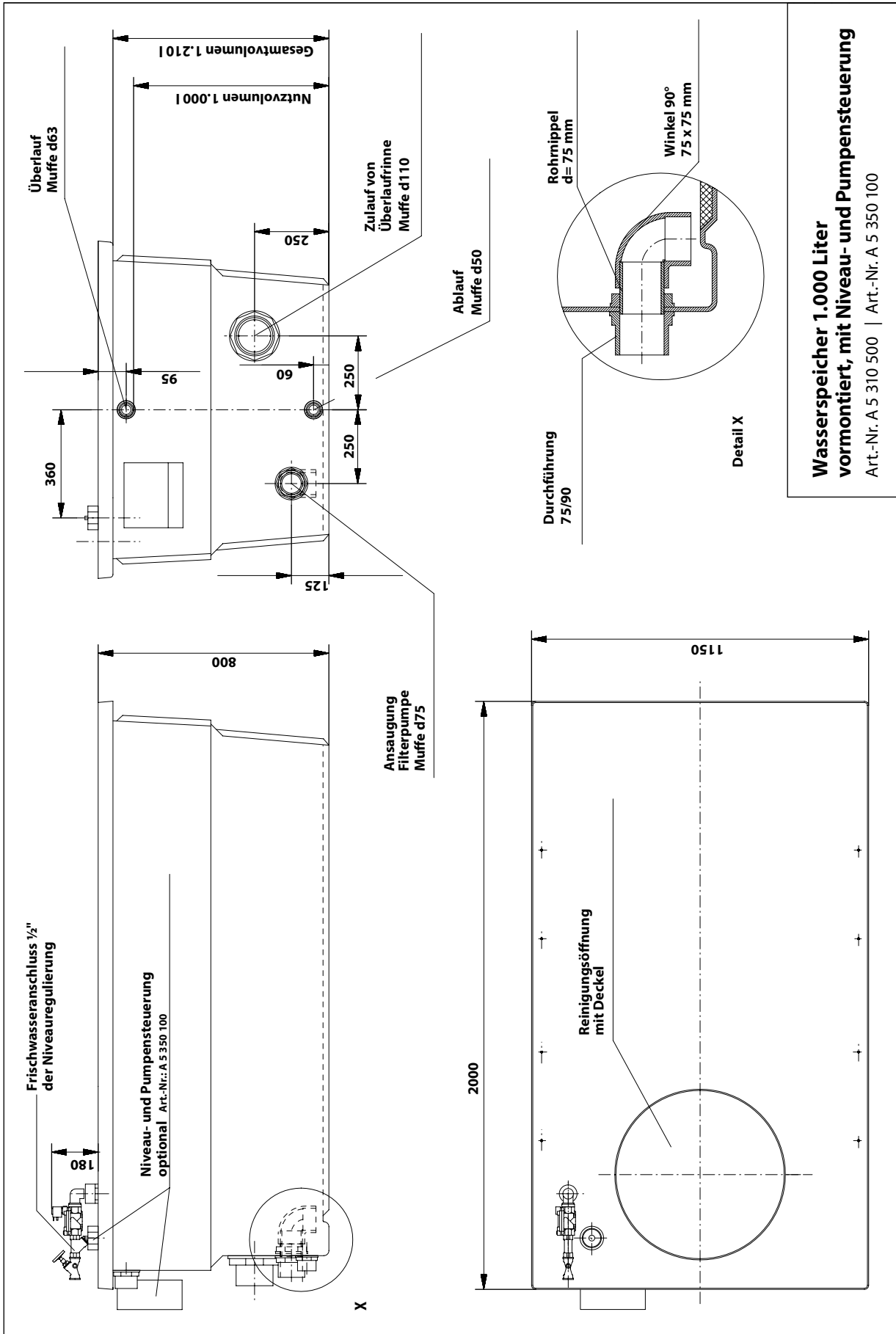

Wasserspeicher 1.000 Liter vormontiert, mit Niveau- und Pumpensteuerung
 Art.-Nr. A 5 310 500 | Art.-Nr. A 5 350 100

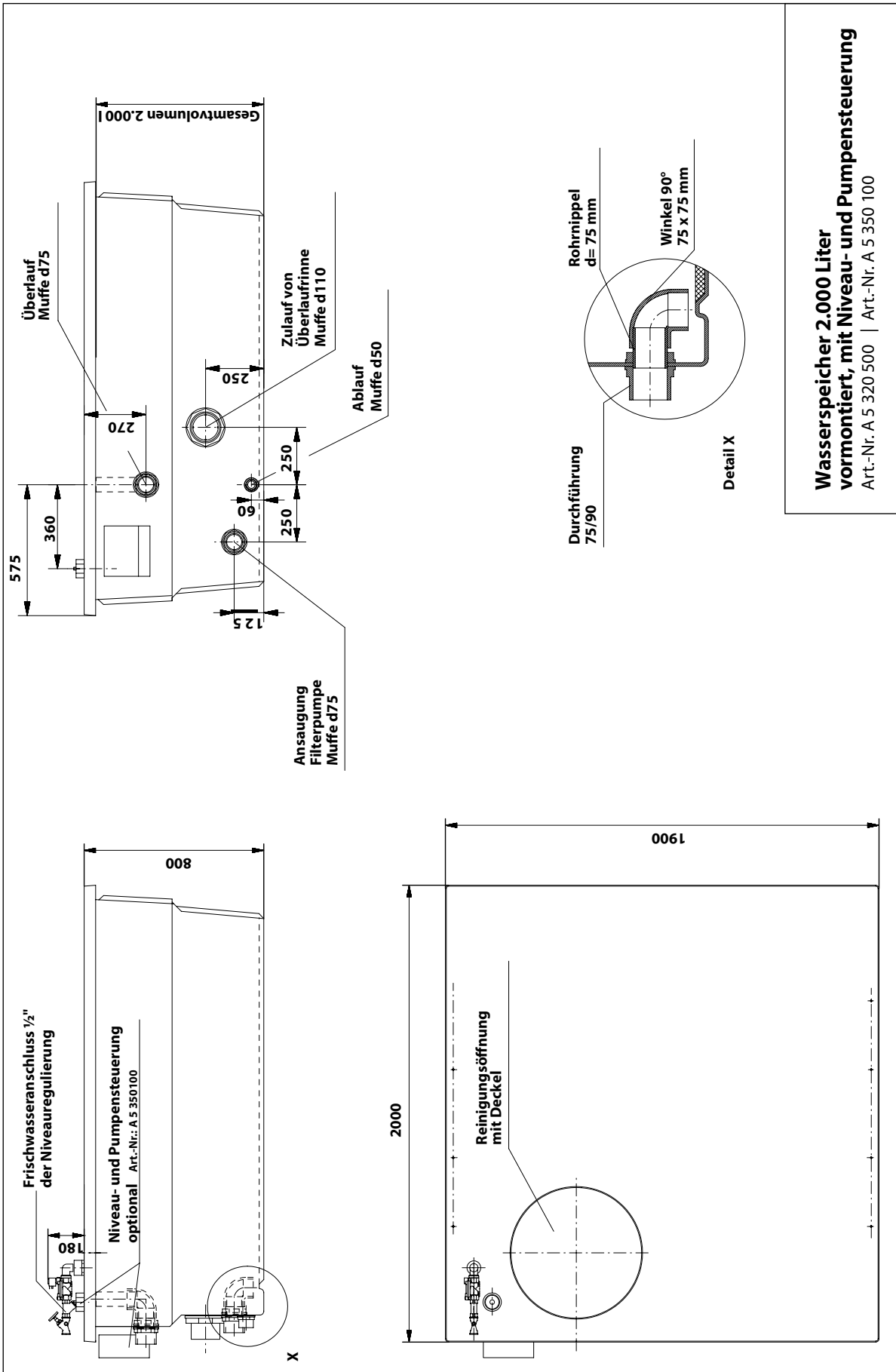

DIE HERSTELLERWERKE IN D-GEESTE-DALUM UND SK-TRNAVA



Geeste-Dalum



Trnava



Geeste-Dalum



Stand: 01.01.2023

Diese Liste enthält keine Angaben über Fertigschwimmbecken oder Kalttauchbecken.
Bitte fordern Sie bei Bedarf unsere Unterlagen an. Oder besuchen Sie uns unter:

www.pools.de

RivieraPool®

Einer der führenden
Hersteller von
Fertigschwimmbecken
und Whirlpools.
Mitglied im bsw.

